

HYDROLOGY⁹ NX

MODULÁRNY ODPAROVAČ S FILTRÁCIOU KVAPALINY

POU
ŽÍVA
TEĽS
KÁ
PRÍR

Veríme v

odvážne prelamuje staré aj nové, každý produkt začína od nuly a vždy prináša výsledky, aké ste ešte nezažili.

WWW.CLOUDIOUS9.COM



@CLOUDIOUS9

OB SA H

STRUČNÁ PRÍRUČKA - ROZPRAŠOVAČ NA EXTRAKCIU	2
STRUČNÁ PRÍRUČKA - VOĽNÉ LISTY	5
SPRIEVODCA TEPLOTOU	8
STRUČNÝ SPRIEVODCA ČISTENÍM	10
DEMONTÁŽ A ČISTENIE VZDUCHOVÝCH CIEST	12
OPĀTOVNÉ ZOSTAVENIE SYSTÉMU HYDROLOGY9 NX	14
MAGNETICKÉ NABÍJANIE	16
HYDROLÓGIA9 BEZPEČNOSTNÉ USMERNENIA NX	17
ZÁRUKA	18

HYDROLOGY9 NX

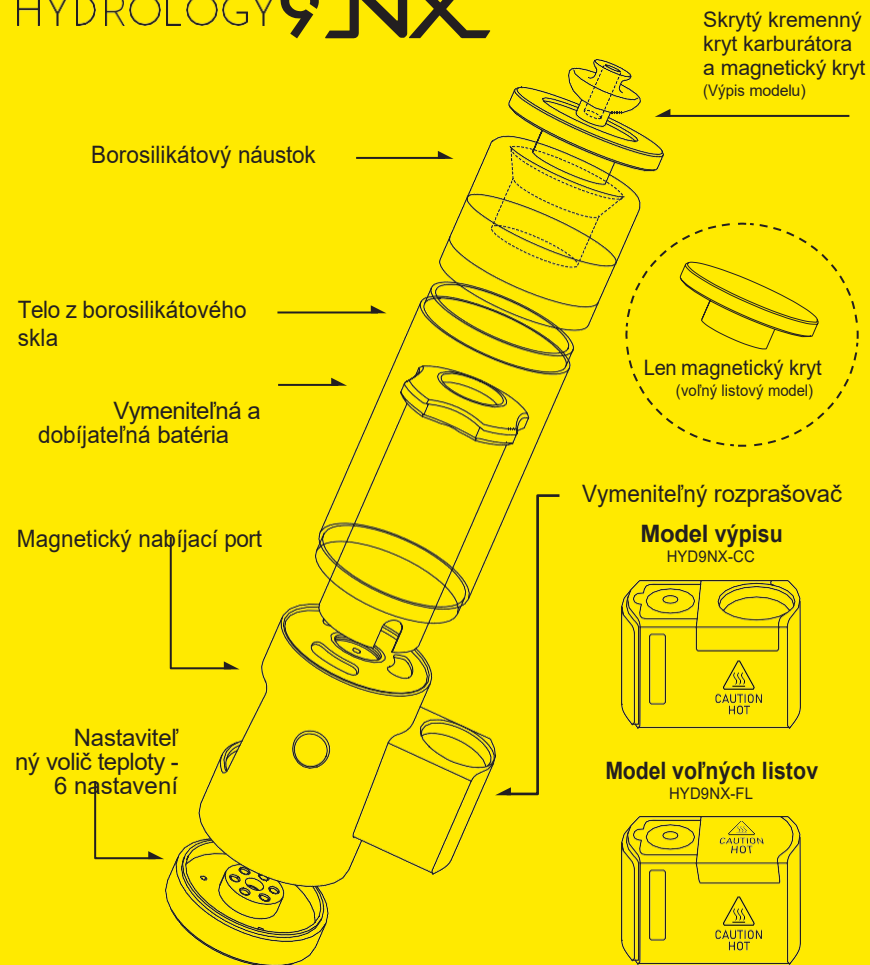

Zariadenie Hydrology9 NX sa dodáva buď s rozprašovačom extraktu, alebo so spaľovacou komorou na voľné listy. Atomizér aj ohrievacia komora fungujú so všetkými jednotkami NX a možno ich kedykoľvek vymeniť.

Stručná príručka ROZPRAŠOVAČ EXTRAKTU

1 Naplňte zariadenie NX vodou

Odskrutkujte náustok a naplňte NX maximálne 50 % vody, potom náustok naskrutkujte späť.

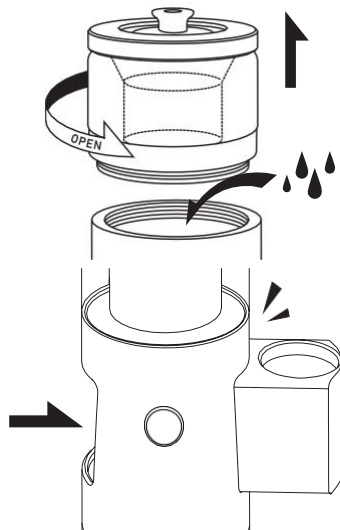

2 Výsuvný rozprašovač

Vysúvací rozprašovač vytlačajte, kým magneticky nezacvakne do prevádzkovej polohy.

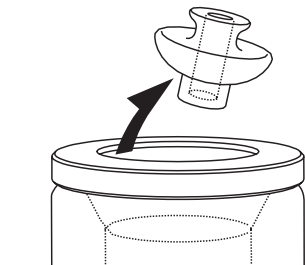

3 Odstránenie skrytého uzáveru karburátora a náustok

Pred sedením odstráňte skrytý uzáver karburátora a náustok.

4 Zapnutie zariadenia NX

Stlačením prevádzkového tlačidla trikrát rýchlo zapnete zariadenie. Zariadenie bude pomaly blikať, keď sa zohreje na zvolenú teplotu, a po dosiahnutí zvolenej teploty sa zmení na trvalo zelenú.

5 Vyberte teplotu

Otočte voličom umiestneným na spodnej strane zariadenia na požadovanú teplotu. Teplota sa zobrazí prostredníctvom svetelného indikátora LED. Teplotu môžete kedykoľvek počas prevádzky zmeniť.

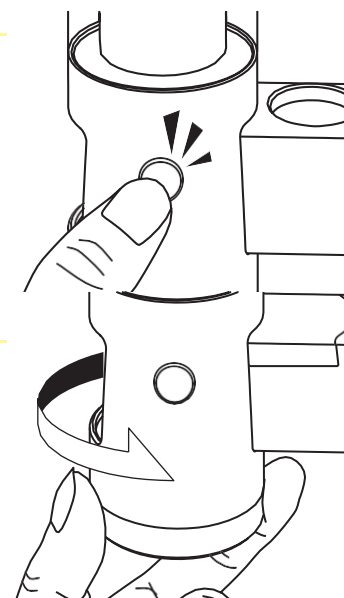

STAV ZARIADENIA	AKCIA	VÝSLEDOK
OFF	Stlačte tlačidlo Op 3 X	Zapnutie zariadenia
OFF	Stlačte a podržte tlačidlo Op - 3 sekundy	Kontrola úrovne nabitia batérie
NA	Otáčanie voliča teploty Protí smeru hodinových ručičiek - Zvýšenie V smere hodinových ručičiek - Zníženie	Vyberte teplotu (Sprievodca teplotou je uvedený na strane 8)
NA	Stlačte a podržte	Pokračuje v zahrievaní pri predchádzajúcej teplote až do uvoľnenia alebo do 15 sekúnd

Stručná príručka VOLNÁ LISTOVÁ KOMORA

6 Používanie nástroja na načítanie

Keď je spotrebný materiál pripravený na inhaláciu, použite nakladací nástroj na umiestnenie spotrebného materiálu do stredu skleneného kremenného vedra, nie na stranu. V priebehu sedenia zľahka vdychujte cez náustok. V závislosti od vašich preferencií môžete spotrebič naložiť aj pred zahrievaním.

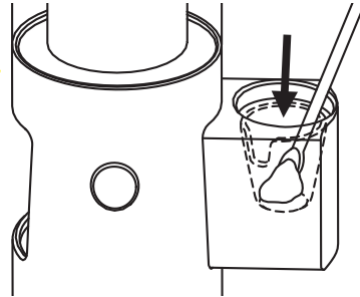

7 Umiestnite uzáver karburátora na hornú časť rozprašovača

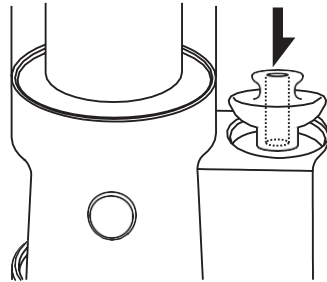

8 Vypnutie zariadenia

Každá relácia trvá 35 sekúnd po dosiahnutí teploty a potom sa automaticky vypne. Čas ohrevu po skončení relácie môžete predĺžiť podržaním prevádzkového tlačidla až na 15 sekúnd dodatočného ohrevu. Zariadenie NX môžete tiež kedykoľvek vypnúť rýchlym trojnásobným stlačením prevádzkového tlačidla.

9 Čistenie zariadenia NX

Po každom použití odporúčame vyčistiť sklenené kremenné vedro, aby sa maximalizovali chuťové profily.

1 Naplňte zariadenie NX vodou

Odskrutkujte náustok a naplňte NX maximálne 50 % vody, potom náustok naskrutkujte späť.

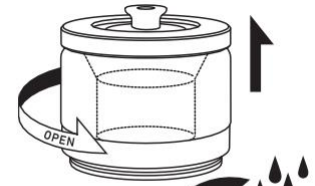

2 Vysuňte Vykurovaciu komoru s voľnými listami

Vysúvací rozprašovač vytlačajte, kým magneticky nezacvakne do prevádzkovej polohy.

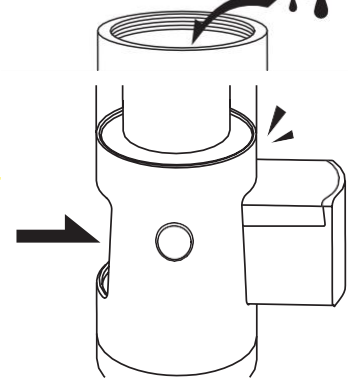

3 Načítanie voľnej listovej komory s materiálom

Odstráňte magnetický kryt z ohrievacej komory na voľné listy a rovnomerne naplňte komoru mletým materiálom.



4 Zapnutie zariadenia NX

Stlačením prevádzkového tlačidla trikrát rýchlo zapnite. Prístroj začne pomaly blikať, keď sa zohreje na zvolenú teplotu. Keď jednotka dosiahne zvolenú teplotu, NX sa rozsvieti na zeleno, čo znamená, že relácia je pripravená na spustenie.

5 Vyberte teplotu

Otočte voličom umiestneným na spodnej strane zariadenia na požadovanú teplotu. Teplota sa zobrazí prostredníctvom svetelného indikátora LED. Teplotu môžete kedykoľvek počas prevádzky zmeniť.

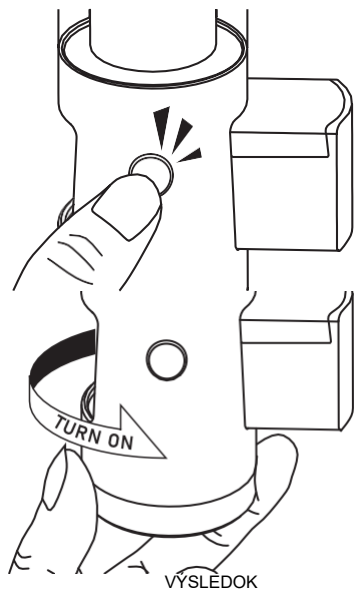

STAV ZARIADENIA	AKCIA	VÝSLEDOK
OFF	Stlačte tlačidlo Op 3 X	Zapnutie zariadenia
OFF	Stlačte a podržte tlačidlo Op - 3 sekundy	Kontrola úrovne nabitia batérie
NA	Otáčanie voliča teploty Proti smeru hodinových ručičiek - Zvýšenie V smere hodinových ručičiek - Zníženie	Vyberte teplotu (Sprievodca teplotou je uvedený na strane 8)
NA	Stlačte tlačidlo Op 3x	Vypnutie zariadenia

6 Začiatok relácie

Po odstránení viečka zľahka vdychujte cez náustok v priebehu sedenia.

7 Vypnutie zariadenia

Každá relácia trvá 120 sekúnd po dosiahnutí požadovanej teploty a potom sa automaticky vypne. Zariadenie NX môžete kedykoľvek vypnúť aj rýchlym trojnásobným stlačením prevádzkového tlačidla.

Silikónové puzdro

Priložené silikónové puzdro pomáha chrániť NX a zároveň ho udržiava chladné. Silikónový návlek by sa mal vždy používať pri zahrievaní NX pre sypané listy aj extrakčné komory.

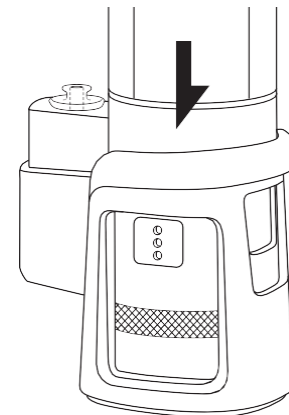

Sprievodca teplotou

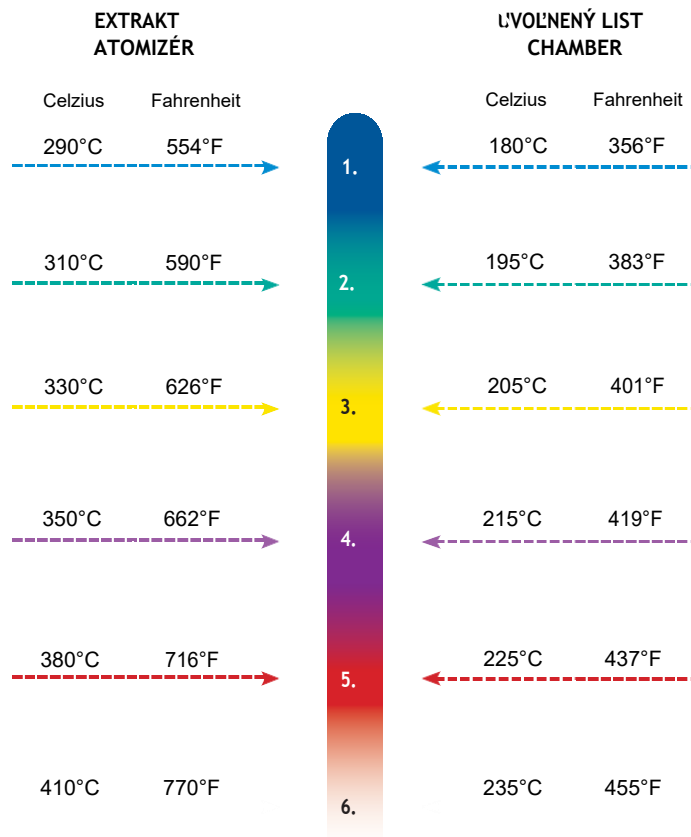

Vys
oká

Obdobie ochladenia

Ak sa **rozprašovač na extrakciu** zahrieval dlhšie ako 2,5 minúty v priebehu 5 minút, prejde na 2 minúty do režimu odpočinku, v ktorom ho nemožno zapnúť.

Blikajúci indikátor

- **Bliká na modro - slabá batéria**
- **Bliká na červeno - doba chladnutia rozprašovača extraktu**
- **FLASHING WHITE - Nezistená komora**

Stručný sprievodca čistením

- 1 Pred začatím čistenia sa uistite, že je zariadenie vypnuté a úplne vychladnuté.

- 2 Vytiahnite rozprašovač alebo ohrievaciu komoru z jej pracovnej polohy.

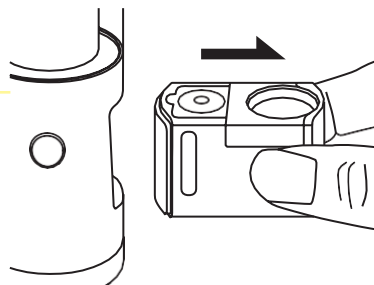

- 3 Odstráňte magnetický kryt vedra potiahnutím nahor.

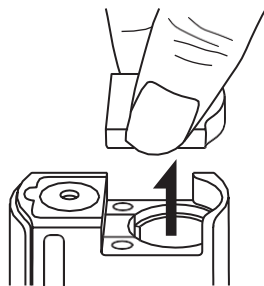

- 4 Odstráňte tesnenie rozprašovača alebo vzduchovej cesty vykurovacej komory. Tesnenie vzduchovej cesty môžete vyčistiť vatovým tampónom, izopropylalkoholom alebo vodou.

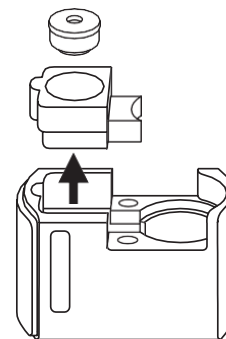

- 5 Po vybratí atomizéra alebo žhviacej komory môžete vyčistiť celú vzduchovú dráhu atomizéra.

- 6 Po dokončení čistenia opätovne zostavte rozprašovač alebo ohrievaciu komoru.

- 7 Naplňte zariadenie čistou vodou a pretrepte ho, pričom zakryte hornú časť rukou, aby ste rýchlo vyčistili vodnú komoru.

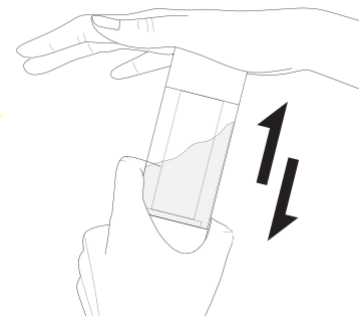

Demontáž a čistenie vzduchovej cesty

Celá vzduchová cesta bola navrhnutá tak, aby sa dala ľahko čistiť. Toto čistenie sa môže vykonávať podľa potreby.

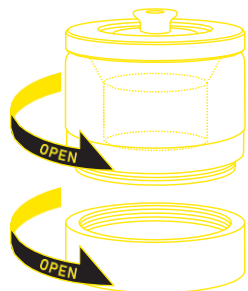

1 Odstráňte náustok a hliníkový stredový konektor otáčaním proti smeru hodinových ručičiek.

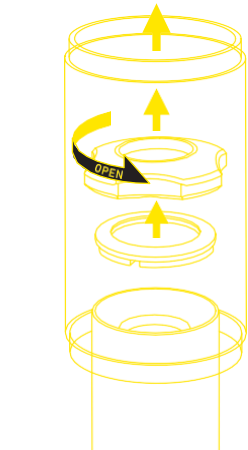

2 Opatrne vytiahnite sklenenú trubicu. Sklenenú trubicu nie je potrebné krútiť.

3 Otočte podložku NX proti smeru hodinových ručičiek, aby ste ju odstránili. Odstráňte tesnenie podložky. Potiahnite nahor za oceľovú rúrku bez škvŕn, aby ste ju odstránili.

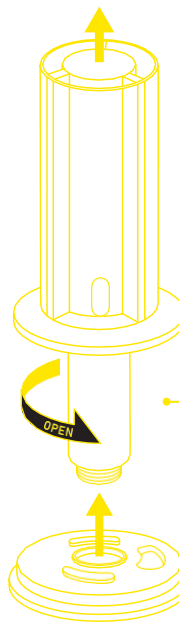

4 Odstráňte rúrku proti úniku vzduchu vytiahnutím priamo nahor. **NEKRÚCAJTE.** Trubičky proti úniku môžete vyčistiť izopropylalkoholom alebo vodou.

5 Dobíjaciu batériu otáčajte proti smeru hodinových ručičiek, kým sa neuvoľní.



6 Hlavné spodné silikónové tesnenie sa dá vybrať a vyčistiť.

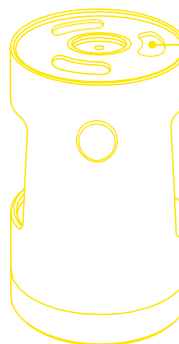

7 Vzduchová cesta medzi rozprašovačom a vodnou filtračnou časťou je teraz odkrytá a možno ju vyčistiť priloženou čistiacou kefkou.

Opätovné zostavenie aplikácie Hydrology⁹ NX

- 1 Zarovnajte otvor pre cestu vzduchu spodného tesnenia s otvorom pre cestu vzduchu na základnej jednotke. Uistite sa, že obrysová časť silikónového tesnenia zapadá do konkávnej časti základnej jednotky. Jemne zatlačte na tesnenie, aby ste sa uistili, že je na základnej jednotke ploché.

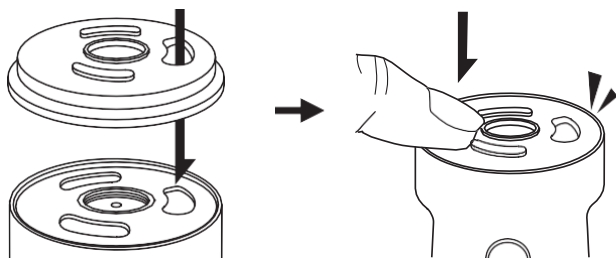

- 2 Dobíjateľnú batériu zaskrutkujte do základne NX v smere hodinových ručičiek, kým nebude pevne dotiahnutá, ale nedotiahnite ju príliš.

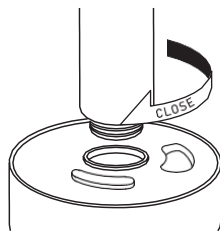

- 3 Vezmite rúrku proti úniku vzduchu a zarovnajte konektor vzduchovej cesty so vzduchovou cestou na telese jednotky, pričom ju jemne zatlačte nadol. **NEKRÚCAJTE.**

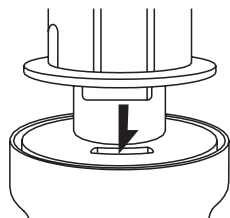

- 4 Vyrovnajte rúrku z nehrdzavejúcej ocele s otvorom na cestu vzduchu, ako je znázornené na obrázku.

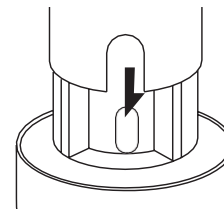

- 5 Vyrovnajte drážky tesnenia podložky s otvorom pre vzduchovú dráhu a uistite sa, že na hornej strane dosadá naplocho. Podložku NX otáčajte v smere hodinových ručičiek, až kým nebude dotiahnutá.

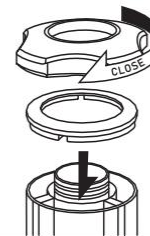

- 6 Vráťte sklenenú rúrku späť na NX jemným zatlačením, kým sklo hladko nezapadne do základne.

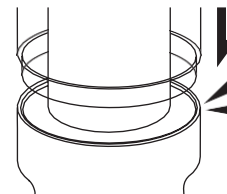

- 7 Nasadte späť stredný hliníkový konektor otočením v smere hodinových ručičiek na horný závit batérie NX a pokračujte v opätovnom pripájaní náustka s hliníkovým konektorom.

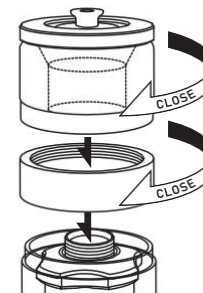

Magnetické nabíjanie

1 Pripojte koniec USB-A kábla micro-USB do dodaného sieťového adaptéra a do portu micro-USB s magnetickým nabíjacím adaptérom. Uistite sa, že na nabíjanie NX používate iba dodaný sieťový adaptér.

2 Zapojte sieťový adaptér do štandardnej elektrickej zásuvky a magnetický adaptér do magnetického nabíjacieho portu NX. Mali by ste počuť cvaknutie, keď sa adaptér magneticky umiestni na nabíjanie zariadenia NX. Indikátor LED zariadenia začne počas nabíjania pomaly blikať na červeno.

3 Magnetický adaptér slúži aj ako držiak pre nástroj z nehrdzavejúcej ocele. Nevkladajte nástroj do držiaka, pokiaľ nebol riadne vyčistený.

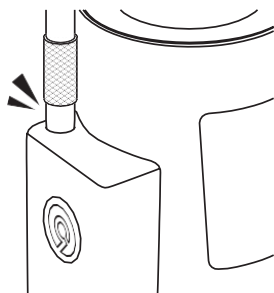
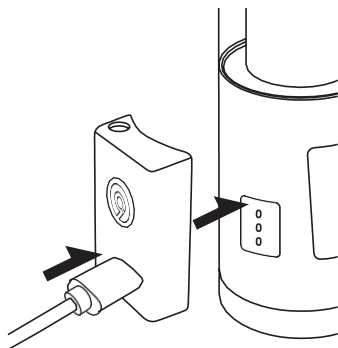

Hydrologia9 Bezpečnostné usmernenia NX



Pred použitím tohto výrobku si v plnom rozsahu prečítajte nasledujúce bezpečnostné odporúčania.

- Zariadenie Hydrology9 NX a všetky jeho časti umiestnite na miesto, kam sa nedostanú deti ani domáce zvieratá.
- Počas používania nenechávajte prístroj Hydrology9 NX bez dozoru.
- Pred čistením rozprašovača nechajte Hydrology9 NX dostatočne dlho, aby úplne vychladol.
- V žiadnom prípade nerozoberajte zariadenie Hydrology9 NX mimo pokynov na čistenie, pretože by to mohlo viesť k strate záruky a vážnemu zraneniu.
- Ak zariadenie nefunguje správne (napr. sa nezapína, zahrieva sa na extrémne teploty alebo vydáva zápach horenia iný ako bylenný), okamžite prestaňte zariadenie používať. Obráťte sa na podporu, ktorá vám pomôže tento problém vyriešiť.
- Odparovač Hydrology9 NX nepoužívajte príliš blízko záclon, obrusov, papiera alebo iných horľavých predmetov alebo materiálov.
- Prístroj Hydrology9 NX by mali obsluhovať plnoleté osoby v súlade so štátnymi a federálnymi zákonmi.
- Nepoužívajte Hydrology9 NX na žiadne použitie, ktoré je nezákonné podľa akéhokoľvek štátneho, federálneho alebo medzinárodného zákona.
- Prístroj Hydrology9 NX ani jeho časti neskladujte v blízkosti zdrojov tepla. Neskladujte na priamom slnečnom svetle.
- Nevystavujte zariadenie Hydrology9 NX ani jeho časti extrémnym teplotám (veľmi vysokým alebo veľmi nízkym teplotám).
- Zariadenie Hydrology9 NX ani jeho časti neumiestňujte do vlhkého alebo mokrého prostredia.
- Nabíjajte zariadenie Hydrology9 NX len pomocou nabíjacieho zariadenia vydaného poskytovateľom.
- Uistite sa, že Hydrology9 NX používa certifikovaný napájací zdroj, aby ste sa vyhlí možným následkom, ako je porucha batérie, výbuch, požiar alebo vážne zranenie.
- Prístroj Hydrology9 NX obsahuje lítiovú batériu. Upozorňujeme, že lítium-iónová batéria by sa mala recyklovať alebo správne zlikvidovať v súlade s miestnymi zákonmi. Nesprávna likvidácia lítium-iónovej batérie môže viesť k požiaru, výbuchu alebo vážnemu zraneniu.
- Rozprašovač alebo ohrievacia komora sa môže po niekoľkých použitíach zahriať.

Venujte pozornosť upozorneniu na horúce označenie. Nedotýkajte sa rozprašovača alebo ohrievacej komory počas prevádzky alebo po nepretržitom používaní. Vždy používajte priložený silikónový návlek počas zasadenia.

Záruka

záruk, takže vyššie uvedené obmedzenie sa na vás nemusí vzťahovať.

Dvojočná obmedzená záruka

Spoločnosť Cloudious9 zaručuje, že materiály, ktorými je výrobok vybavený, budú pri bežnom používaní bez výrobných chýb po dobu dvoch (2) rokov od dátumu prevzatia. Táto záruka platí len pre pôvodného kupujúceho. Niektoré štáty nepovoľujú obmedzenia implicitných záruk, takže vyššie uvedené obmedzenie sa na vás nemusí vzťahovať. Celá zodpovednosť spoločnosti Cloudious9 a váš výlučný prostriedok nápravy podľa tejto záruky umožňuje vrátenie chybného výrobku alebo jeho časti, ktorá nespĺňa podmienky obmedzenej záruky spoločnosti Cloudious9, spoločnosti Cloudious9 alebo jej autorizovanému zástupcovi spolu s kópiou dokladu o kúpe.

Na akýkoľvek náhradný výrobok sa vzťahuje záruka do konca pôvodnej záručnej doby. Ak sa počas tejto záručnej lehoty objaví reklamácia, spoločnosť Cloudious9 vykoná podľa vlastného uváženia jeden alebo viacero z nasledujúcich nápravných opatrení: (1) vymení chybný diel, (2) opraví chybný výrobok, (3) vymení výrobok. **TÁTO ZÁRUKA VÁM POSKYTUJE OSOBITNÉ ZÁKONNÉ PRÁVA. MÔŽETE MAŤ ĎALŠIE, KTORÉ SA V JEDNOTLIVÝCH ŠTÁTOCH LÍŠIA.**

Záručné obmedzenia

Táto obmedzená záruka je neplatná, ak porucha výrobku vznikla v dôsledku nehody, zneužitia, zanedbania, úpravy alebo nesprávneho použitia. Výrobok nemôžete prenajať ani dať do prenájmu, ale môžete natrvalo previesť svoje práva vyplývajúce z tejto zmluvy za predpokladu, že prevediete túto zmluvu, výrobok a všetky sprievodné tlačené materiály a že príjemca súhlasí s podmienkami tejto zmluvy.

Žiadne iné záruky

Preberáte všetku zodpovednosť za výber produktu na dosiahnutie zamýšľaných výsledkov, ako aj za inštaláciu, používanie a výsledky získané z produktu. Spoločnosť Cloudious9 sa v maximálnom rozsahu povolenom platnými zákonmi zrieka všetkých ostatných záruk, či už výslovných alebo predpokladaných, vrátane, ale nie výlučne, predpokladaných záruk predajnosti, vhodnosti na konkrétny účel a neporušenia práv v súvislosti s produktom a sprievodnými písomnými materiálmi. Niektoré štáty nepovoľujú obmedzenia predpokladaných

Náklady na akékoľvek škody spôsobené výrobkom znášate v plnom rozsahu vy. V maximálnom rozsahu povolenom platnými právnymi predpismi spoločnosť Cloudious9 ani jej dodávateľa alebo poskytovateľa licencií v žiadnom prípade nenesú zodpovednosť za akékoľvek škody (okrem iného vrátane škôd za stratu zisku z podnikania, prerušenie podnikania alebo inú majetkovú ujmu) vyplývajúce z používania alebo nemožnosti používania produktu, a to ani v prípade, že takáto strana bola informovaná o možnosti vzniku takýchto škôd. V žiadnom prípade celková zodpovednosť spoločnosti Cloudious9 voči vám za všetky škody v rámci jednej alebo viacerých žalôb nepresiahne sumu, ktorú ste zaplatili za produkt. Toto obmedzenie sa uplatní bez ohľadu na zlyhanie základného účelu akéhokoľvek obmedzeného prostriedku nápravy. Keďže niektoré štáty nepovoľujú vylúčenie alebo obmedzenie zodpovednosti za následné alebo náhodné škody, vyššie uvedené obmedzenie sa na vás nemusí vzťahovať.

Zákaznícky servis a

vrátenie tovaru

KONTAKTUJTE NÁS PRIAMO, NEVRACAJTE DO OBCHODU, USCHOVAJTE SI DOKLAD O KÚPE

Podpora na živom chate:

www.Cloudious9.com Telefonická

podpora: (888) 508-1839

E-mailová podpora :

Support@Cloudious9.com

~~Horiny z Akazieke~~
Horiny z Akazieke

piatok 10am PST - 6pm
PST



EST. 2016

CANATURA

KONOPE **PRE** ZDRAVIE

Canatura - Najväčší e-shop
s konopnými produktmi pre zdravie

www.canatura.com/sk

Autorské práva vyhradené