

# HYDROLOGY<sup>9</sup> NX

---

MODULARER FLÜSSIGKEITSFILTRATIONSVERDAMPFER

BENU  
TZER  
HAN  
DBUC  
H

---

## Wir glauben an

Wir brechen kühn mit der Form des Alten und des Neuen, beginnen jedes Produkt von Grund auf neu und liefern immer Ergebnisse, die Sie noch nie erlebt haben.

[WWW.CLOUDIOUS9.COM](http://WWW.CLOUDIOUS9.COM)



[@CLOUDIOUS9](https://www.instagram.com/CLOUDIOUS9)

# INHALTSVERZEICHNIS

SCHNELLSTART-ANLEITUNG - EXTRACT ATOMIZER	2
SCHNELLSTARTANLEITUNG - LOSEBLATTKAMMER	5
TEMPERATUR-LEITFADEN	8
KURZANLEITUNG ZUR REINIGUNG	10
DEMONTAGE UND REINIGUNG DER LUFTWEGE	12
WIEDERZUSAMMENBAU DES HYDROLOGY9 NX	14
MAGNETISCHE AUFLADUNG	16
HYDROLOGIE9 NX-SICHERHEITSRICHTLINIEN	17
GARANTIE	18

## HYDROLOGY9 NX

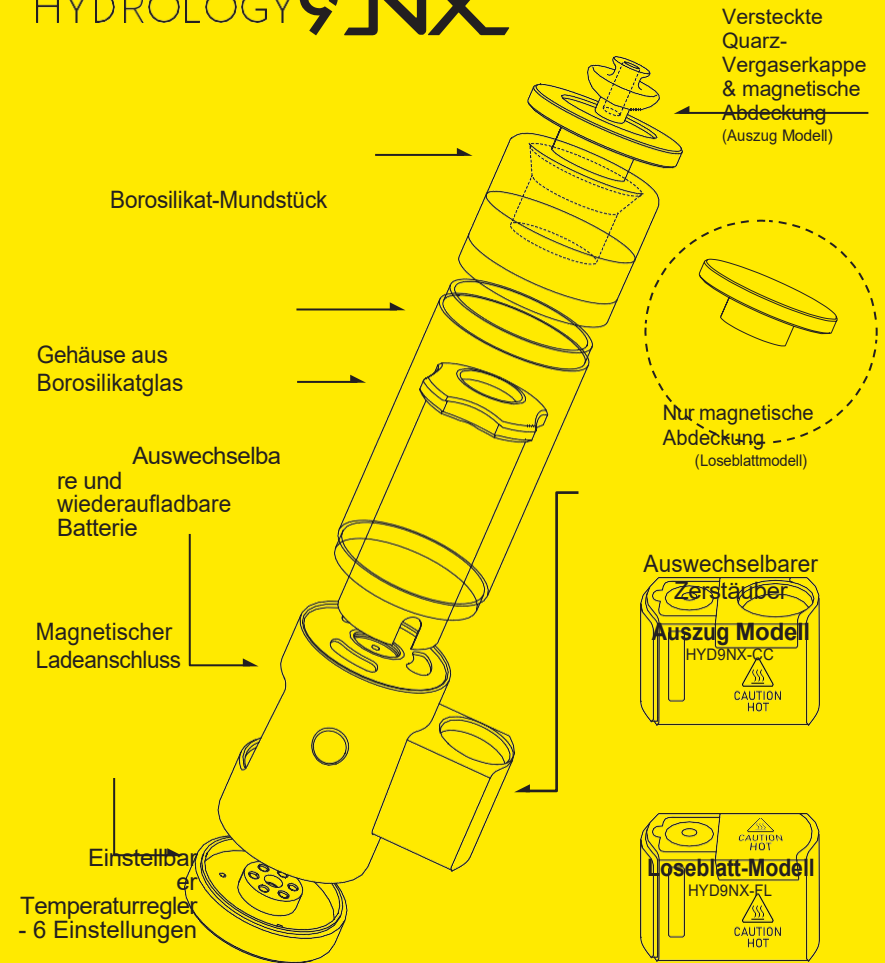

Die Hydrology9 NX wird entweder mit dem Extract Atomizer oder der Loose Leaf Heizkammer geliefert. Sowohl der

# Schnellstart-Anleitung EXTRAKTZERSTÄUBER

## 1 Füllen Sie den NX mit Wasser

Schrauben Sie das Mundstück ab und füllen Sie den NX mit höchstens 50 % Wasser, dann schrauben Sie das Mundstück wieder auf.

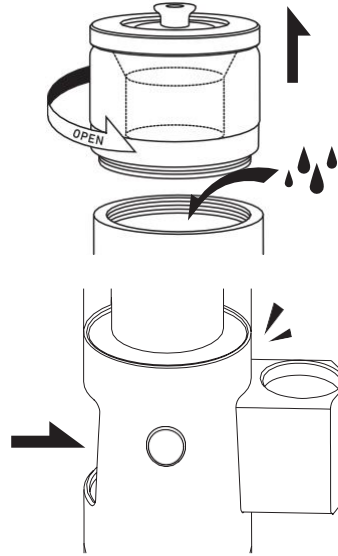

## 2 Ausziehbarer Zerstäuber

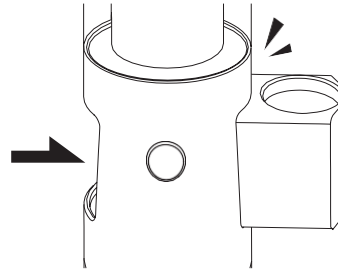

## 3 Entfernen Sie den versteckten Vergaserdeckel und das Mundstück

Entfernen Sie die versteckte Vergaserkappe und das Mundstück vor der Sitzung.

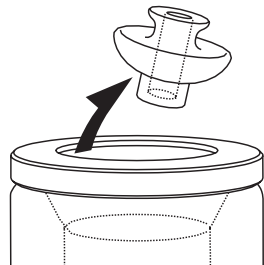

## 4 Einschalten des NX

Drücken Sie die Betriebstaste dreimal schnell, um das Gerät einzuschalten. Das Gerät blinkt langsam, während es sich auf die ausgewählte Temperatur aufheizt, und leuchtet dauerhaft grün, wenn die ausgewählte Temperatur erreicht ist.

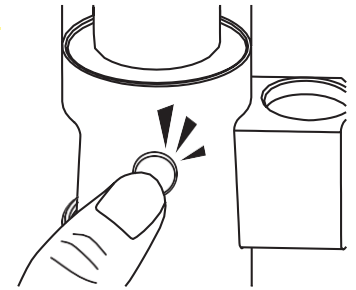

## 5 Temperatur auswählen

Drehen Sie den Regler an der Unterseite des Geräts auf die gewünschte Temperatur. Die Temperatur wird durch eine LED-Lichtanzeige angezeigt. Sie können die Temperatur jederzeit während des Betriebs ändern.

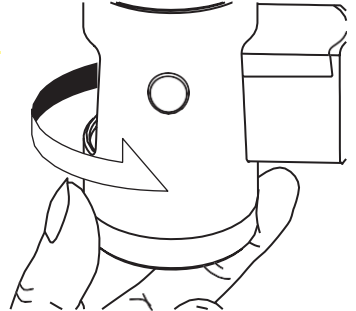

ZUSTAND DES GERÄTS	AKTION	ERGEBNIS
<b>AUS</b>	Drücken Sie die Op-Taste 3 X	Schaltet das Gerät ein
<b>AUS</b>	Op-Taste drücken und halten - 3 Sekunden	Batteriestand prüfen
<b>ON</b>	Drehen der Temperaturanzeige Gegen den Uhrzeigersinn - Erhöhen Im Uhrzeigersinn - Verringern	Temperatur auswählen (Siehe Seite 8 für Temperaturangaben)
<b>ON</b>	Drücken und halten	Heizt bis zum Loslassen oder bis zu 15 Sekunden lang auf der vorherigen Temperatur weiter.

## Schnellstart-Anleitung KAMMER FÜR LOSE BLÄTTER

### 6 Verwenden Sie das Ladewerkzeug

Verwenden Sie das Ladewerkzeug, um die Verbrauchsmaterialien in der Mitte des Quarzglasimers zu platzieren, nicht an der Seite, wenn Sie bereit sind zu inhalieren. Inhalieren Sie im Laufe der Sitzung leicht durch das Mundstück. Je nach Vorliebe können Sie den Konsum auch vor dem Erhitzen aufladen.

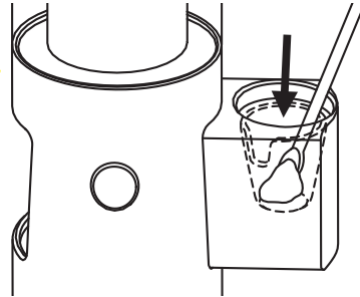

### 7 Verschlusskappe oben auf den Zerstäuber setzen

Setzen Sie die Vergaserkappe oben auf den Zerstäuber, wenn Sie es für richtig halten. Drehen Sie die Vergaserkappe, damit der Dampf besser zirkulieren kann.

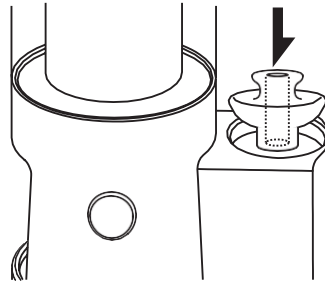

### 8 Gerät ausschalten

Jede Sitzung dauert 35 Sekunden, nachdem sie die Temperatur erreicht hat, bevor sie sich automatisch ausschaltet. Sie können die Heizzeit nach einer Sitzung verlängern, indem Sie die Betriebstaste bis zu 15 Sekunden lang gedrückt halten, um die Heizzeit zu verlängern. Sie können den NX auch jederzeit durch dreimaliges schnelles Drücken der Betriebstaste ausschalten.

### 9 Reinigen Sie den NX

Wir empfehlen, den Glas-Quarz-Eimer nach jedem Gebrauch zu reinigen, um das Geschmacksprofil zu maximieren.

### 1 Füllen Sie den NX mit Wasser

Schrauben Sie das Mundstück ab und füllen Sie den NX mit höchstens 50 % Wasser, dann schrauben Sie das Mundstück wieder auf.

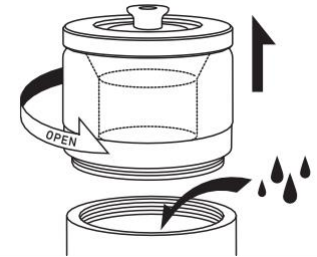

### 2 Herausschieben der Lose-Blatt-Heizkammer

Schieben Sie den verschiebbaren Zerstäuber heraus, bis er magnetisch in der Betriebsposition einrastet.

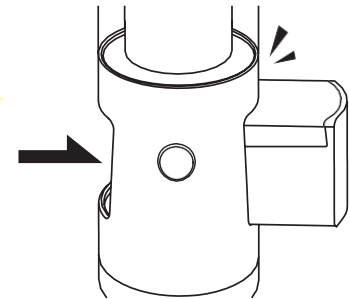

### 3 Loseblattkammer mit Material beladen

Entfernen Sie den Magnetdeckel von der Heizkammer für lose Blätter und füllen Sie die Kammer gleichmäßig mit gemahlenem Material.



## 4 Einschalten des NX

Drücken Sie die Betriebstaste dreimal schnell, um das Gerät einzuschalten. Das Gerät beginnt langsam zu blinken, während es sich auf die gewählte Temperatur aufheizt. Wenn das Gerät die gewählte Temperatur erreicht hat, leuchtet der NX dauerhaft grün und zeigt damit an, dass die Sitzung beginnen kann.

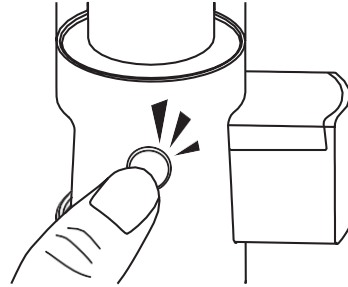

## 5 Temperatur auswählen

Drehen Sie den Regler an der Unterseite des Geräts auf die gewünschte Temperatur. Die Temperatur wird durch eine LED-Lichtanzeige angezeigt. Sie können die Temperatur jederzeit während des Betriebs ändern.

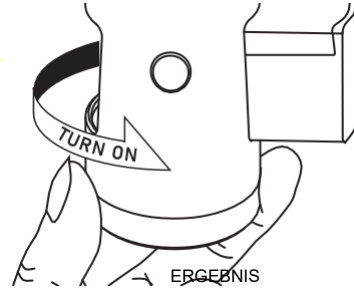

ZUSTAND DES GERÄTS	AKTION	ERGEBNIS
<b>AUS</b>	Drücken Sie die Op-Taste 3 X	Schaltet das Gerät ein
<b>AUS</b>	Op-Taste drücken und halten - 3 Sekunden	Batteriestand prüfen
<b>ON</b>	Drehen der Temperaturanzeige Gegen den Uhrzeigersinn - Erhöhen Im Uhrzeigersinn - Verringern	Temperatur auswählen (Siehe Seite 8 für Temperaturangaben)
<b>ON</b>	Drücken Sie die Taste Op 3X	Schaltet das Gerät aus

## 6 Beginn der Sitzung

Nehmen Sie den Deckel ab und inhalieren Sie im Laufe der Sitzung leicht durch das Mundstück.

## 7 Gerät ausschalten

Jede Sitzung dauert 120 Sekunden, nachdem das Gerät die gewünschte Temperatur erreicht hat, bevor es sich automatisch ausschaltet. Sie können den NX auch jederzeit durch dreimaliges schnelles Drücken der Betriebstaste abschalten.

## Silizium-Hülle

Die mitgelieferte Silikonhülle schützt den NX und hält ihn gleichzeitig kühl. Die Silikonhülle sollte immer verwendet werden, wenn der NX sowohl für Loose Leaf- als auch für Extraktkammern aufgeheizt wird.

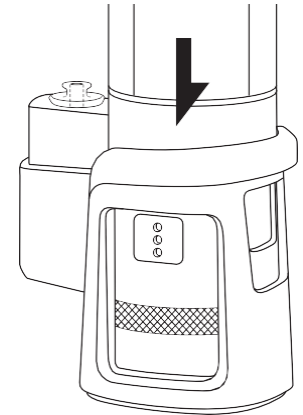

# Temperatur- Leitfaden

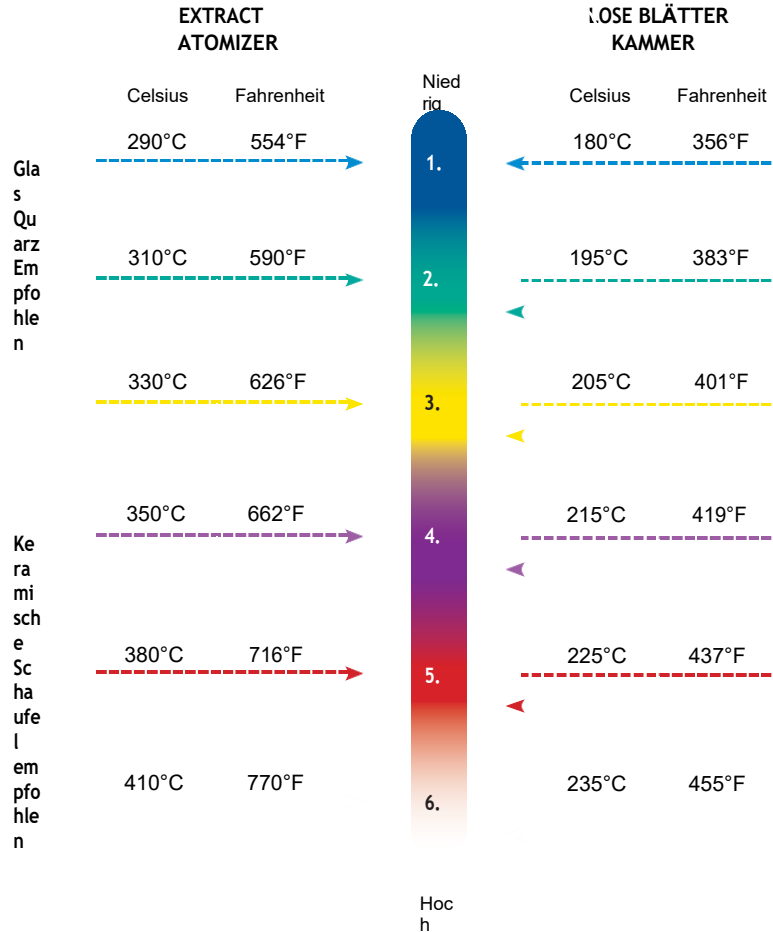

## Abkühlungsphase

Wenn der **Extract Atomizer** innerhalb von 5 Minuten mehr als 2,5 Minuten aufgeheizt hat, geht er für 2 Minuten in einen Ruhemodus über, in dem er nicht eingeschaltet werden kann.

### Blinkender Indikator

- **BLAU BLINKEND - Batterie schwach**
- **FLASHING RED - Abkühlphase des Zerstäubers**
- **FLASHING WHITE - Kammer unentdeckt**

# Kurzanleitung zur Reinigung

- 1** Vergewissern Sie sich, dass das Gerät ausgeschaltet und vollständig abgekühlt ist, bevor Sie mit dem Reinigungsvorgang beginnen.

- 2** Ziehen Sie den Zerstäuber oder die Heizkammer aus ihrer Betriebsposition heraus.

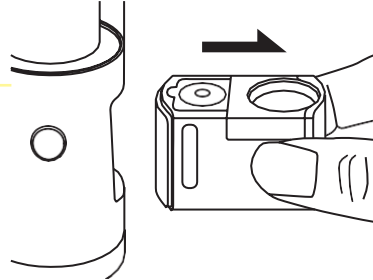

- 3** Entfernen Sie den Magnetlöffeldeckel, indem Sie ihn nach oben ziehen.

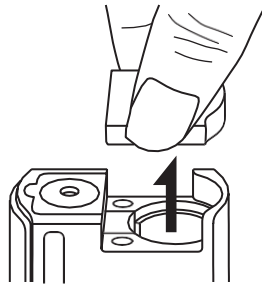

- 4** Entfernen Sie die Luftpfaddichtung des Zerstäubers oder der Heizkammer. Sie können die Luftpfaddichtung mit einem Wattestäbchen,

Isopropylalkohol oder Wasser reinigen.

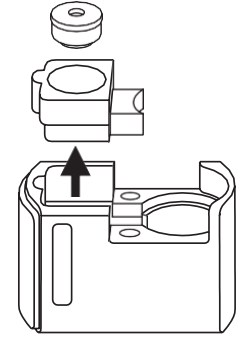

- 5** Wenn Sie den Zerstäuber oder die Heizkammer entfernen, können Sie den gesamten Luftweg des Zerstäubers reinigen.

- 6** Bauen Sie den Zerstäuber oder die Heizkammer nach der Reinigung wieder zusammen.

- 7** Füllen Sie das Gerät mit sauberem Wasser und schütteln Sie es, während Sie die Oberseite mit Ihrer Hand abdecken, um die Wasserkammer schnell zu

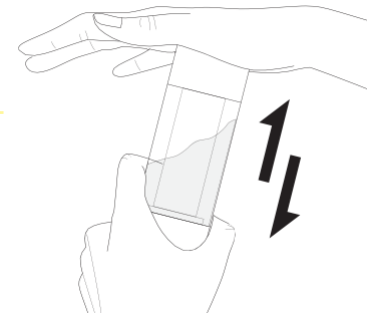



# Demontage und Reinigung des Luftwegs

Der gesamte Luftweg ist so konzipiert, dass er leicht zu reinigen ist. Diese Reinigung kann je nach Bedarf durchgeführt werden.

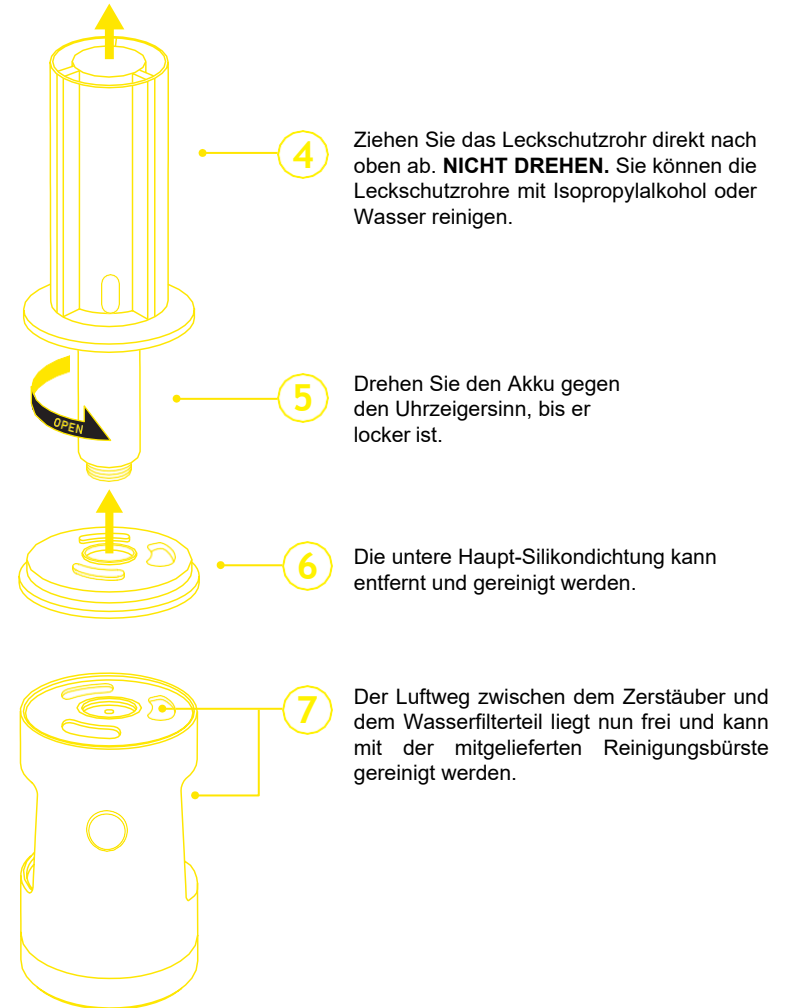
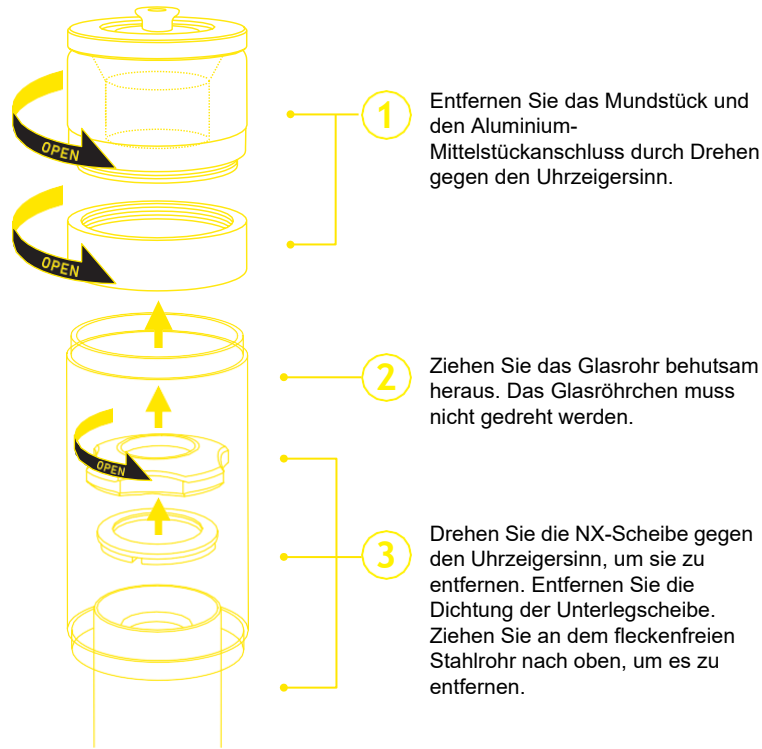

# Wiederzusammenbau der Hydrologie<sup>9</sup> NX

- 1 Richten Sie die Luftkanalöffnung der unteren Dichtung an der Luftkanalöffnung der Basiseinheit aus. Vergewissern Sie sich, dass der konturierte Teil der Silikondichtung mit dem konkaven Teil des Grundgeräts übereinstimmt. Drücken Sie die Dichtung vorsichtig nach unten, um

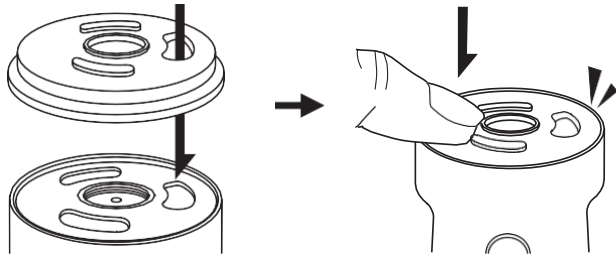

- 2 Schrauben Sie den Akku im Uhrzeigersinn in den NX-Sockel, bis er fest sitzt, aber ziehen Sie ihn nicht zu fest an.

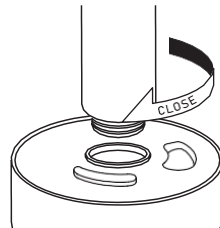

- 3 Nehmen Sie den Anti-Leck-Luftpfad-Schlauch und richten Sie den Luftpfad-Anschluss mit dem Luftpfad am Gehäuse des Geräts aus, indem Sie ihn leicht nach unten drücken. **NICHT DREHEN.**

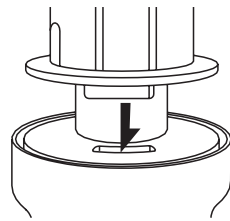

- 4 Richten Sie das Edelstahlrohr wie abgebildet an der Luftkanalöffnung aus.

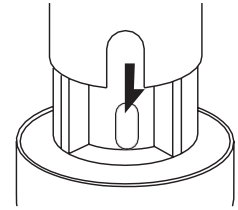

- 5 Richten Sie die Dichtungsritzen der Unterlegscheibe an der Luftkanalöffnung aus und stellen Sie sicher, dass sie flach aufliegt. Drehen Sie die NX-Scheibe im Uhrzeigersinn auf, bis sie fest sitzt.

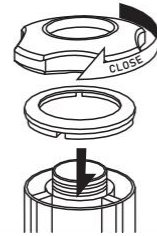

- 6 Setzen Sie das Glasrohr wieder auf den NX, indem Sie es vorsichtig nach unten drücken, bis das Glas nahtlos in den Sockel passt.

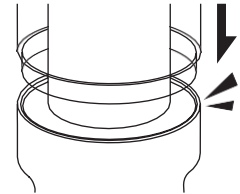

- 7 Setzen Sie den Aluminiumverbinder des Mittelstücks wieder auf, indem Sie ihn im Uhrzeigersinn auf das obere Batteriegewinde des NX drehen, und schließen Sie das Mundstück wieder an den Aluminiumverbinder an.

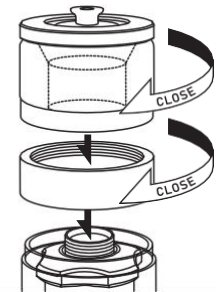

# Magnetische Aufladung

- 1** Verbinden Sie das USB-A-Ende des Micro-USB-Kabels mit dem mitgelieferten Netzgerät und den Micro-USB-Stecker mit dem magnetischen Ladeadapter. Verwenden Sie zum Aufladen des NX nur den mitgelieferten Netzadapter.
- 2** Stecken Sie den Netzadapter in eine normale Steckdose und den Magnetadapter in den magnetischen Ladeanschluss des NX. Sie sollten ein Klicken hören, wenn der Adapter magnetisch positioniert wird, um den NX zu laden. Die LED-Anzeige des Geräts beginnt langsam rot zu blinken, während es geladen wird.
- 3** Der magnetische Adapter dient auch als Halter für das Werkzeug aus rostfreiem Stahl. Setzen Sie das Werkzeug nur dann in die Halterung ein, wenn es zuvor ordnungsgemäß gereinigt wurde.

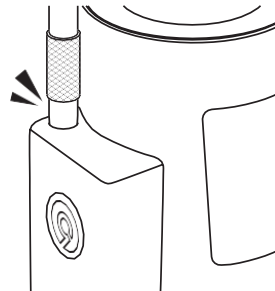
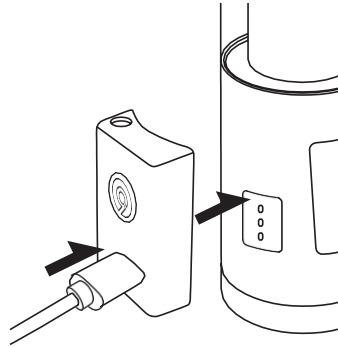

# Hydrology9 NX Sicherheit Leitlinien

**Bitte lesen Sie die  
folgenden  
Sicherheitsempfehlungen  
vollständig durch, bevor  
Sie dieses Produkt  
verwenden.**

- Stellen Sie den Hydrology9 NX und alle seine Teile an einem Ort auf, der für Kinder und Haustiere unzugänglich ist.
- Lassen Sie den Hydrology9 NX nicht unbeaufsichtigt, während er in Betrieb ist.
- Bitte lassen Sie der Hydrology9 NX ausreichend Zeit, um vollständig abzukühlen, bevor Sie den Zerstäuber reinigen.
- Zerlegen Sie den Hydrology9 NX zu keinem Zeitpunkt außerhalb der Reinigungsanleitung, da dies zum Erlöschen der Garantie und zu schweren Verletzungen führen kann.
- Wenn das Gerät nicht richtig funktioniert (z. B. sich nicht einschalten lässt, sich extrem erhitzt oder einen Brandgeruch verströmt, bei dem es sich nicht um Kräuter handelt), stellen Sie die Verwendung des Geräts bitte sofort ein. Wenden Sie sich bitte an den Support, um dieses Problem zu lösen.
- Verwenden Sie den Hydrology9 NX Verdampfer nicht zu nahe an Vorhängen, Tischtüchern, Papier oder anderen brennbaren Gegenständen oder Materialien.
- Der Hydrology9 NX darf nur von Personen bedient werden, die gemäß den Gesetzen des Bundes und der

Länder volljährig sind.

- Verwenden Sie den Hydrology9 NX nicht für Zwecke, die nach Landes-, Bundes- oder internationalem Recht illegal sind.
  - Lagern Sie den Hydrology9 NX oder seine Teile nicht in der Nähe von Wärmequellen. Nicht in direktem Sonnenlicht lagern.
- 
- Setzen Sie den Hydrology9 NX oder seine Teile keinen extremen Temperaturen aus (sehr hohe oder sehr niedrige Temperaturen).
  - Legen Sie den Hydrology9 NX oder seine Teile nicht in feuchte oder nasse Umgebungen.
  - Laden Sie den Hydrology9 NX nur mit dem vom Anbieter zur Verfügung gestellten Ladegerät auf. 
  - Stellen Sie sicher, dass Hydrology9 NX mit einem zertifizierten Netzteil betrieben wird, um mögliche Folgen wie Batteriefehler, Explosion, Feuer oder schwere Verletzungen zu vermeiden.
  - Der Hydrology9 NX enthält eine Lithium-Batterie. Bitte beachten Sie, dass die Lithium-Ionen-Batterie recycelt oder gemäß den örtlichen Gesetzen ordnungsgemäß entsorgt werden muss. Eine unsachgemäße Entsorgung des Lithium-Ionen-Akkus kann zu Feuer, Explosion oder schweren Verletzungen führen.
  - Der Zerstäuber bzw. die Heizkammer kann nach mehrmaligem Gebrauch heiß werden. Achten Sie auf die Kennzeichnung "Vorsicht heiß". Berühren Sie den Zerstäuber oder die Heizkammer nicht während des Betriebs oder nach dem Dauereinsatz. Verwenden Sie immer die mitgelieferte Silikonhülle während Sitzung.

# Garantie

---

## Zwei Jahre beschränkte Garantie

Cloudious9 garantiert, dass die Materialien, mit denen das Produkt bei normalem Gebrauch ausgestattet ist, für einen Zeitraum von zwei (2) Jahren ab dem Datum des Erhalts frei von Verarbeitungsfehlern sind. Diese Garantie gilt nur für den Erstkäufer. Einige Staaten erlauben keine Beschränkungen von stillschweigenden Garantien, so dass die obige Beschränkung möglicherweise nicht für Sie gilt. Die gesamte Haftung von Cloudious9 und Ihr ausschließliches Rechtsmittel im Rahmen dieser Garantie besteht in der Rücksendung des defekten Produkts oder Teils, das nicht der eingeschränkten Garantie von Cloudious9 entspricht, an Cloudious9 oder einen autorisierten Vertreter von Cloudious9, zusammen mit einer Kopie Ihrer Quittung.

Jedes Ersatzprodukt wird für den Rest des ursprünglichen Gewährleistungszeitraums garantiert. Wenn ein Garantieanspruch während dieser Garantiezeit eingeht, wird Cloudious9 nach eigenem Ermessen eine oder mehrere der folgenden Abhilfemaßnahmen durchführen: (1) Austausch des defekten Teils, (2) Reparatur des defekten Produkts, (3) Ersatz des Produkts. DIESE GARANTIE GIBT IHNEN BESTIMMTE GESETZLICHE RECHTE. SIE KÖNNEN WEITERE RECHTE HABEN, DIE VON STAAT ZU STAAT VARIIEREN.

## Einschränkungen der Garantie

Diese eingeschränkte Garantie ist nichtig, wenn der Ausfall des Produkts auf einen Unfall, Missbrauch, Nachlässigkeit, Modifikation oder falsche Anwendung zurückzuführen ist. Sie sind nicht berechtigt, das Produkt zu vermieten oder zu verleasen, können aber Ihre Rechte aus dieser Vereinbarung dauerhaft übertragen, sofern Sie diese Vereinbarung, das Produkt und alle begleitenden gedruckten Materialien übertragen und der Empfänger den Bedingungen dieser Vereinbarung zustimmt.

## Keine weiteren Garantien

Sie übernehmen die gesamte Verantwortung für die Auswahl des Produkts, um die von Ihnen beabsichtigten Ergebnisse zu erzielen, sowie für die Installation, die Verwendung und die mit dem Produkt erzielten Ergebnisse. Im größtmöglichen gesetzlich zulässigen Umfang lehnt Cloudious9 alle anderen ausdrücklichen oder stillschweigenden Garantien ab, einschließlich, aber nicht beschränkt auf

stillschweigende Garantien der Marktgängigkeit, der Eignung für einen bestimmten Zweck und der Nichtverletzung von Rechten in Bezug auf das Produkt und das schriftliche Begleitmaterial. In einigen Staaten sind Einschränkungen von stillschweigenden Garantien nicht zulässig, so dass die obige Einschränkung möglicherweise nicht auf Sie zutrifft.

Sie übernehmen die gesamten Kosten für Schäden, die durch das Produkt entstehen. Soweit es das geltende Recht zulässt, haften Cloudious9 oder seine Zulieferer oder Lizenzgeber in keinem Fall für Schäden jeglicher Art (einschließlich, aber nicht beschränkt auf Schäden aus entgangenem Gewinn, Geschäftsunterbrechung oder anderen Vermögensschäden), die aus der Nutzung oder der Unmöglichkeit der Nutzung des Produkts entstehen, selbst wenn eine solche Partei auf die Möglichkeit solcher Schäden hingewiesen wurde. In keinem Fall wird die Gesamthaftung von Cloudious9 Ihnen gegenüber für alle Schäden in einem oder mehreren Klagegründen den Betrag übersteigen, den Sie für das Produkt bezahlt haben. Diese Beschränkung gilt ungeachtet des Versagens des wesentlichen Zwecks eines beschränkten Rechtsmittels. Da einige Staaten den Ausschluss oder die Beschränkung der Haftung für Folgeschäden oder beiläufig entstandene Schäden nicht zulassen, gilt die obige Beschränkung möglicherweise nicht für Sie.

## Kundenservice und

## Rücksendungen

---

**WENDEN SIE SICH DIREKT  
AN UNS UND GEBEN SIE DIE  
WARE NICHT ZURÜCK,  
SONDERN BEWAHREN SIE  
DEN KAUFBELEG AUF**

Live-Chat-Unterstützung:

[www.Cloudious9.com](http://www.Cloudious9.com) Telefonische

Unterstützung: (888) 508-1839

E-Mail-Unterstützung:

[Support@Cloudious9.com](mailto:Support@Cloudious9.com)

~~Kundendienstzeiten~~

~~Montag bis Freitag~~  
10am PST - 6pm PST



EST. 2016

# CANATURA

HANF **FÜR** LEBEN

Canatura - Der größte e-shop mit  
Hanfprodukten für die Gesundheit

[www.canatura.com/de](http://www.canatura.com/de)

Copyright vorbehalten