

EST. 2016

CANATURA

KONOPE PRE ZDRAVIE

WISPR.
pod **OLITE.**



Návod na použitie

Pozorne si prečítajte pokyny

FUNKCIE

1. Flexibilná slama
2. Plynové okno
3. Spínač zapnutia/vypnutia
4. Vstupný plynový ventil
5. Slamka Tip
6. Plniaca komora 500 mg
7. Oranžová žiara
8. Sieťovina

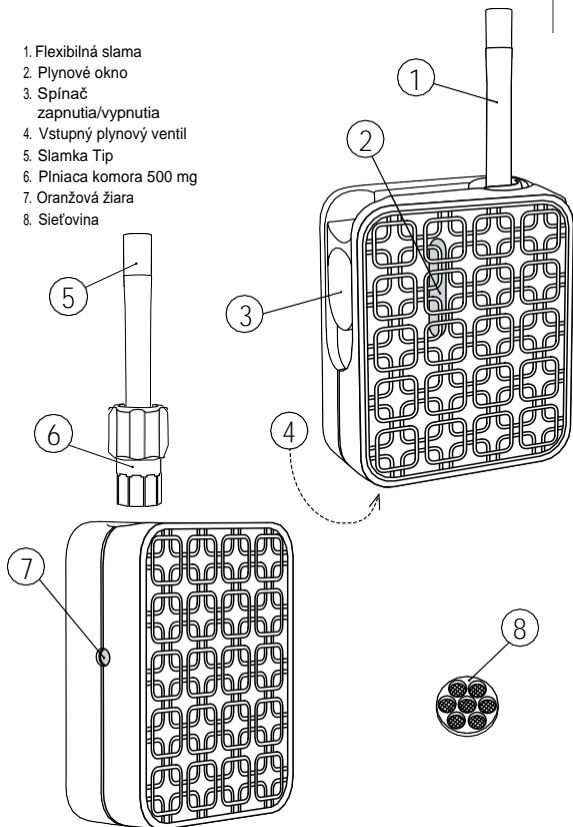

Zrieknutie sa zodpovednosti spoločnosti WISPR™ by IOLITE™

WISPR™ by IOLITE™, ďalej len WISPR™, nie je zdravotnícka pomôcka a nie je určený na diagnostiku, liečbu, zmiernenie, vyliečenie alebo prevenciu akýchkoľvek ochorení, chorôb alebo iných stavov.

WISPR™ nie je určený na podávanie liekov alebo akýchkoľvek nelegálnych produktov a nie je určený na použitie so žiadnou látkou, ktorá môže ovplyvniť štruktúru alebo akúkoľvek funkciu tela.

Ak máte akékoľvek zdravotné problémy, pred použitím sa poraďte so svojim lekárom alebo lekárnikom. Systém WISPR™ aerify nie je navrhnutý ani určený na použitie s akýmkoľvek materiálom, ktorý nie je legálny, alergénny alebo jedovatý alebo môže spôsobiť poškodenie.

WISPR™ nie je zariadenie na odvykanie od fajčenia.

Zákonné a správne používanie tohto zariadenia je podmienkou predaja. Akékoľvek nesprávne používanie odparovača WISPR™ ruší platnosť záruky. Akékoľvek nezákonné používanie tohto zariadenia môže používateľa vystaviť prísnyh pokutám, trestom a/alebo odňatiu slobody podľa zákonov vašej jurisdikcie.

So systémom WISPR™ nemožno používať žiadne kvapalné zdroje výparov. Používanie kvapalín pravdepodobne spôsobí poškodenie tohto zariadenia a môže spôsobiť poškodenie alebo riziko zranenia používateľa. Kvapalina sa v generátore pary varí a môže používateľa popáliť.

WISPR™ je určený výlučne na použitie s rastlinným materiálom a fajkovým tabakom. WISPR™ vytvára pary zahriatím rastlinného materiálu na 190 °C (374 °F). Takýto rastlinný materiál je možné zakúpiť v lekárnach a u licencovaných predajcov.

TENTO VÝROBOK NEOBSAHUJE TABAK ANI ŽIADNY INÝ RASTLINNÝ MATERIÁL.

Všetky komentáre a posudky zákazníkov v akejkoľvek forme nie sú a ani nepredstavujú názory výrobcov.

Toto
vyhlásenie
nebolo
posúdené

FDA (Úradom pre kontrolu potravín a liečiv v USA) ani žiadnou
inou porovnateľnou agentúrou alebo správnym orgánom v
akejkoľvek inej jurisdikcii.

Vitajte na

Ďakujeme, že ste si zakúpili zariadenie WISPR™. Zariadenie WISPR™ je určené výlučne na legálnu konzumáciu fajkového tabaku a iných legálnych rastlinných materiálov. Používajte s rozumom.

Dôležité bezpečnostné informácie

Varovanie: WISPR™ obsahuje horľavý plyn pod tlakom. Pozorne si prečítajte a dodržiavajte tieto pokyny. Pred prvým použitím zariadenia WISPR™ mu plne porozumejte. Nedodržanie týchto bezpečnostných pokynov môže mať za následok zranenie alebo poškodenie. Odporúčame vám uschovať si tieto pokyny na bezpečnom mieste pre budúce použitie. Nasledujúce všeobecné upozornenia sú určené pre vašu bezpečnosť a bezpečnosť ostatných osôb v blízkosti:

- Uchovávajte mimo dosahu detí.
- Nevystavujte zariadenie WISPR™ teplu vyššiemu ako +50 °C a vyhýbajte sa dlhodobému pôsobeniu slnka.
- Neprepichujte ani nespáľujte zariadenie WISPR™.
- Nepokúšajte sa o demontáž, nastavenie alebo opravu. Váš prístroj WISPR™ nie je možné používateľsky opravovať, okrem náhradného príslušenstva, ako sú sieťky a plniace komory.
- Predpisy o preprave nebezpečných materiálov zakazujú prepravu butánu alebo iných horľavých plynových produktov v osobných lietadlách. Zariadenie WISPR™ s butánom ani žiadny iný horľavý plynový predmet nebaľte do žiadnej zapísanej ani príručnej batožiny.
- Nepúšťajte zariadenie WISPR™.
- Nepoužívajte, ak je WISPR™ poškodený.
- Likvidujte v súlade s miestnymi predpismi.
- Uistite sa, že prietok plynu sa zastavil, a pred vložením prístroja WISPR™ do prepravného puzdra ho nechajte vychladnúť.
- Výrobca nezodpovedá za škody alebo zranenia osôb spôsobené nevhodným, nesprávnym alebo nezodpovedným používaním.
- WISPR™ nie je zdravotnícka pomôcka.
- Pliňte len na dobre vetranom mieste. WISPR™ nedopĺňajte v **ústi** otvoreného ohňa alebo horľavých produktov. Používajte len vysokokvalitný butánový plyn do cigaretových zapalovačov.

- Upozornenie: Plniaca komora sa zahrieva. V plniacej komore sa dosahuje teplota približne 190 °C. Pri vyberaní plniacej komory počas používania alebo bezprostredne po ňom buďte veľmi opatrní.

Prevádzka v 10 jednoduchých krokoch

Naplňte ho

Pred plnením sa uistite, že je vypínač v polohe vypnuté (bez červenej farby).

Ak chcete naplniť, držte ventil prívodu plynu vo zvislej polohe smerom nahor, ako je znázomené na obrázku. Zatiačte plynovú plniacu fľašu nadol na plniaci ventil. Plnenie prerušte, keď sa plyn vyleje z ventilu, a neprepĺňajte.

V prípade preplnenia musíte pred zapnutím počkať 5 minút. Odporúčame iba plynové zariadenia Vector Gas a Newport Gas.

Pri prvom plnení plynom a následných plneniach, pri ktorých váš WISPR™ úplne vyčerpal plyn, odporúčame pred pokusom o zapálenie zapnúť prietok plynu na približne 10-15 sekúnd (kým nebudete počuť silný prietok plynu).

Príprava tabaku do fajky/rastlinného materiálu

Na dosiahnutie optimálnych výsledkov odporúčame pred použitím tabak/rastlinný materiál na fajku zomlieť. Tým sa zabezpečí, že sa rastlinný materiál alebo fajkový tabak účinne odparí.

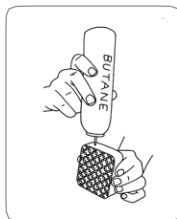

1

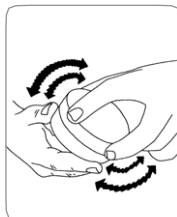

2

Prevádzka v 10 jednoduchých krokoch



3 Zabalte komoru

Vyberte plniacu komoru zo zariadenia WISPR™. Potom vložte mletý materiál do plniacej komory. Nepreplňujte balenie, inak dôjde k zabráneniu prúdenia vzduchu.

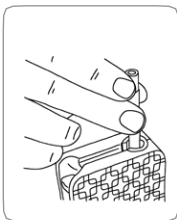

4 Vložte plniacu komoru

Po naplnení komory zvoleným materiálom vložte plniacu komoru späť do odparovača WISPR™.



5 Zapnite ho

Stláčajte vypínač smerom nadol, kým nebudete počuť prúdenie plynu. (stredná poloha)



6 Zapáľte ho

Zariadenie WISPR™ aktivujte tak, že pomaly zatlačíte vypínač úplne nadol, až kým nezacvakne. Zvuk prúdenia plynu sa zmení na mierny "šepot", čo potvrdzuje, že sa váš prístroj WISPR™ zahrieva. Zvyčajne sa tak stane na prvý pokus; ak sa tak nestane, do 5 sekúnd stlačte spínač znova.

Po niekoľkých okamihoch sa vedľa loga WISPR zobrazí aj oranžová kontrolka, ktorá potvrdzuje, že sa zariadenie WISPR™ zahrieva. Svetlo zmizne, keď sa dosiahne optimálna kontrolovaná teplota. Všimnite si, že počas bežného pracovného cyklu je zvuk, ktorý vydáva zariadenie WISPR™ pri "On" (Zapnuté), prerušovaný a vypínaný termostatom.

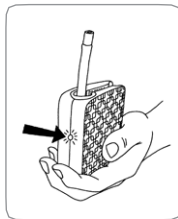

7 Nechajte ho zahriať

Pred inhaláciou počkajte aspoň 45 sekúnd, kým váš WISPR™ dosiahne kontrolovanú prevádzkovú teplotu 190 °C. To nemusí nevyhnutne znamenať, že fajkový tabak/rastlinný materiál bude pripravený po 45 sekundách. možno budete musieť počkať trochu dlhšie.

Prevádzka v 10 jednoduchých krokoch

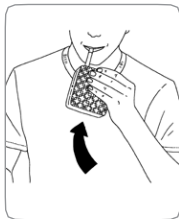

8 Užite si

Priložte pery k slamke a pomaly vdychujte. Zadržte výpary a potom vydychnite. Po naplnení materiálom a používaní by mal vydržať až 10 minút alebo ho používajte dovtedy, kým sa už nebude uvoľňovať para. Použitý fajkový tabak/rastlinný materiál sa z plniacej komory ľahko odstráni. V prípade potreby naplňte plniacu komoru znova. Po každom použití bude plniaca komora na dotyk horúca. buďte opatrní pri vyprázdňovaní alebo dopĺňaní fajkového tabaku/rastlinného materiálu bezprostredne po použití.

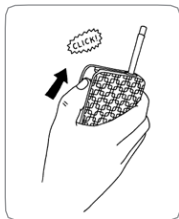

9 Vypnite ho

Po skončení vypnite prístroj úplným stlačením vypínača smerom dopredu. (Bez červenej farby)

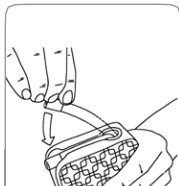

10 Odložte ho

Zložte slamku späť do tela odparovača WISPR™, ako je znázornené na obrázku, nechajte ho vychladnúť a potom ho vložte do prepravného vrecka.

Technická špecifikácia

Veľkosť a hmotnosť		Kapacita	
Dĺžka:	87 mm 3 1/2"	Komora na bylinky:	500 mg /
Hĺbka:	Šírka 70 mm 2 3/4"	0,018 oz butánová nádrž:	4 g
Hmotnosť (prázdny):	29 mm 1 1/4"		
	128,6 g 4 1/2 oz	Materiály	
	(s plniacou komorou)	telo:	Utem® 1010
Prevádzkové		Ohybná slama:	Silikon 9150
Prevádzkový čas:	2,5 hodiny	bylinká:	Nerezová oceľ
Čas:	190 °C / 374 °F	Komora:	s tepelným kolikom:
Prázdnotermost (typický):	125 W	Hliníkové	
Čas naplnenia (typický):	10 sekúnd	Typ paliva:	mriežky nerez
bután		Zapaľovanie:	vácoeľ
			Vnútrotné plasty:
			Zenite®

piezoelektrik

ČASTO KLADENÉ OTÁZKY

Celá stránka s najčastejšími otázkami je k dispozícii na našej webovej stránke www.iolite.com.

Záruka

Na všetky výrobky Iolite sa vzťahuje záruka na výrobné a materiálové chyby, ktoré sa vyskytnú pri bežnej prevádzke zariadenia. Na zariadenie WISPR™ poskytujeme záruku 2 roky. Záručná doba začína plynúť od dátumu nákupu. Ušchovejte si, prosím, pôvodný doklad o kúpe, na ktorom je uvedený doklad a dátum nákupu. Naše úplné záručné podmienky sú k dispozícii pri stiahnutí na našej webovej stránke. Prípadne sa obráťte na najbližšie stredisko služieb zákazníkom.

Ochranná známka

IOLITE™, IOLITE ORIGINAL™, WISPR™ a SMOKELESS FREEDOM™ sú ochranné známky spoločnosti Oglesby & butler Limited a sú registrované v nasledujúcich krajinách: V týchto krajinách sú platné licencie: Írsko, Veľká Británia, EÚ, USA, Kanada, Japonsko, Čína, Austrália a Nový Zéland. Spoločnosť Oglesby & butler Ltd. nenesie žiadnu zodpovednosť za chyby, ktoré sa môžu objaviť v tomto dokumente. Spoločnosť Oglesby & butler Ltd. si tiež vyhradzuje právo meniť špecifikácie a inak zlepšovať výkon podľa vlastného uváženia.



EST. 2016

CANATURA

KONOPE **PRE** ZDRAVIE

Canatura - Najväčší e-shop
s konopnými produktmi pre zdravie

www.canatura.com/sk

Autorské práva vyhradené