

HYDROLOGY⁹ NX

MODUŁOWA FILTRACJA CIECZY VAPORIZER

INST
RUKC
JA
OBSŁ
UGI

Wierzymy w

odważnie przełamując formy zarówno starego jak i nowego, zaczynając każdy produkt od podstaw i zawsze dostarczając rezultaty, których nigdy nie doświadczyłeś.

WWW.CLOUDIOUS9.COM



@CLOUDIOUS9

SPI S TR EŚ CI

INSTRUKCJA SZYBKIEGO STARTU - EXTRACT ATOMIZER	2
PODRĘCZNIK SZYBKIEGO STARTU - LOOSE LEAF CHAMBER	5
PRZEWODNIK PO TEMPERATURACH	8
PRZEWODNIK PO SZYBKIM CZYSZCZENIU	10
DEMONTAŻ I CZYSZCZENIE ŚCIEŻEK POWIETRZNYCH	12
PONOWNY MONTAŻ HYDROLOGY9 NX	14
ŁADOWANIE MAGNETYCZNE	16
HYDROLOGIA9 WSKAZÓWKI BEZPIECZEŃSTWA NX	17

Ustnik borokrzemianowy

GWARANCJA

Ukryty kwarcowy
kapturek gaźnika
i osłona
magnetyczna
(Extract Model)

Korpus z 18
borokrzemianowego szkła

Bateria
wymierna i ładowalna

Magnetyczny port
ładowania

Regulowan
e pokrętło
temperatury - 6
ustawień

Tylko osłona magnetyczna
(Loose Leaf Model)

Wymienny atomizer

Model wyciągu
HYD9NX-CE
HYDROLOGY 9 NX

HYD9NX-FL

Loose Leaf Model

Hydrology9 NX dostarczany jest z atomizerem do ekstraktów lub komorą grzewczą do luznych liści. Zarówno atomizer jak i komora grzewcza działają ze wszystkimi urządzeniami NX i mogą być w każdej chwili wymienione.

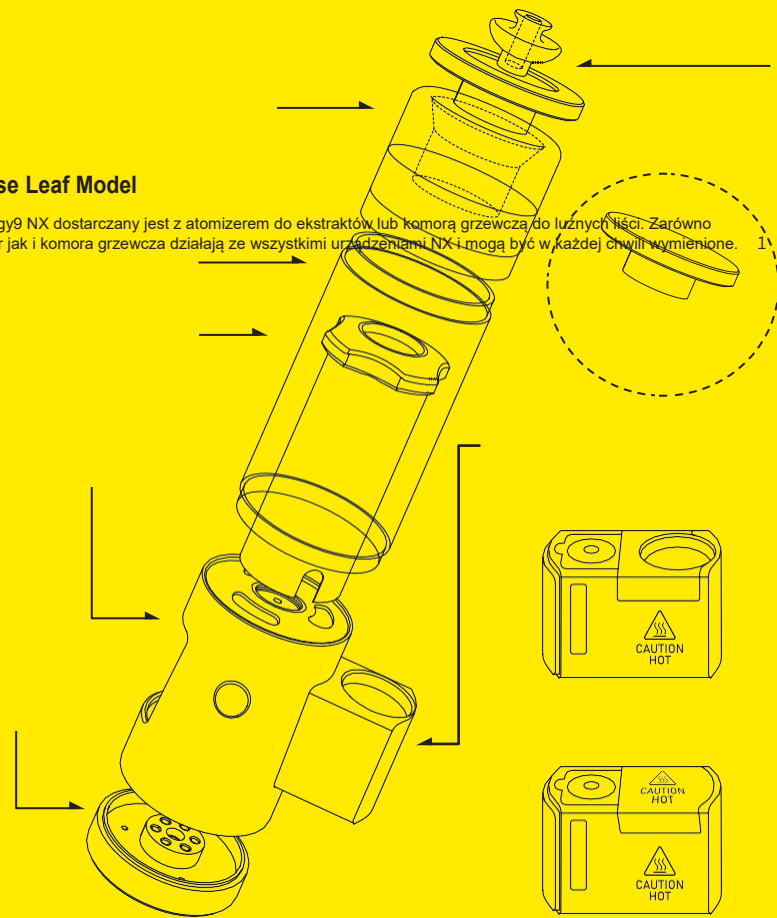

Podręcznik szybkiego startu ATOMIZER DO EKSTRAKTU

1 Napełnij urządzenie NX wodą

Odkręć ustnik i napełnij NX wodą w ilości nie większej niż 50%, a następnie ponownie przykręć ustnik.

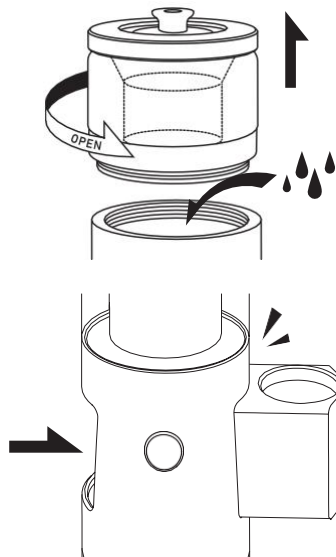

2 Atomizer Slide Out

Wysunąć wsuwany atomizer, aż zatrzaśnie się magnetycznie w pozycji roboczej.

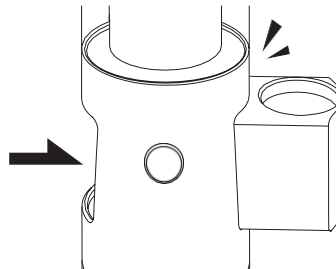

3 Usun' ukrytą pokrywę gaźnika i ustnik

Przed sesją usun' ukrytą nakładkę na gaźnik i ustnik.

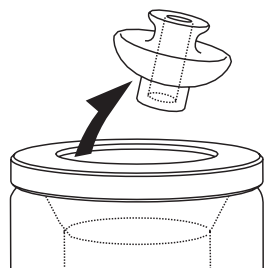

4 Włączanie urządzenia NX

Naciśnij szybko trzy razy przycisk operacyjny, aby włączyć urządzenie. Urządzenie będzie powoli migać w miarę nagrzewania się do wybranej temperatury i zmieni kolor na stały zielony po osiągnięciu wybranej temperatury.

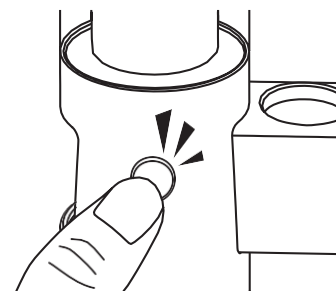

5 Wybierz temperaturę

Przekręć pokrętko znajdujące się na spodzie urządzenia do żądanej temperatury. Temperatura będzie odzwierciedlona poprzez wskaźnik świetlny LED. Temperaturę można zmienić w każdej chwili podczas pracy urządzenia.

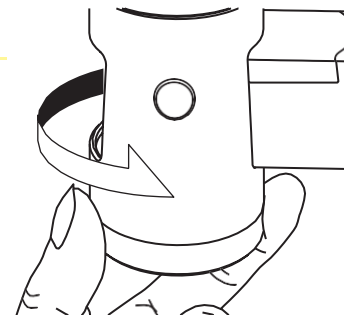

STAN URZĄDZENIA	DZIAŁANIE	WYNIK
WYŁĄCZONY	Naciśnij przycisk Op 3 X	Włącza urządzenie
WYŁĄCZONY	Naciśnij i przytrzymaj przycisk Op - 3 sekundy	Sprawdź poziom naładowania baterii
NA STRONIE	Obracanie pokrętki temperatury W kierunku przeciwnym do ruchu wskazówek zegara - zwiększenie, w kierunku zgodnym z ruchem wskazówek zegara - zmniejszenie.	Wybierz temperaturę (Wskaźówki dotyczące temperatury znajdują się na stronie 8)
NA STRONIE	Naciśnij i przytrzymaj	Utrzymuje poprzednią temperaturę aż do zwolnienia lub do 15 sekund.

6 Użyj narzędzia do ładowania

Użyj narzędzia do ładowania, aby umieścić materiały eksploatacyjne na środku szklanego kubeczka kwarcowego, a nie z boku, kiedy będziesz gotowy do inhalacji. Podczas sesji należy prowadzić lekką inhalację przez ustnik. W zależności od preferencji, można również załadować materiał przed podgrzaniem.

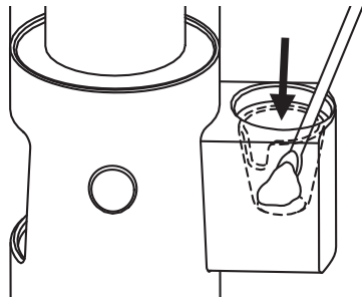

7 Umieść Carb Cap na górze Atomizera

Umieść nasadkę gaźnika na górze atomizera, gdy uznasz to za stosowne. Przekręć i obróć nasadkę gaźnika dla lepszego krążenia pary.

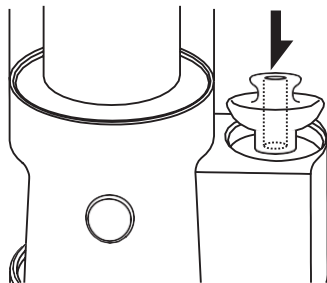

8 Wyłącz urządzenie

Każda sesja trwa przez 35 sekund po osiągnięciu temperatury przed automatycznym wyłączeniem. Czas ogrzewania po sesji można wydłużyć, przytrzymując przycisk obsługi, aby uzyskać dodatkowe ogrzewanie przez maksymalnie 15 sekund. Można również wyłączyć urządzenie NX w dowolnym momencie, szybko naciskając trzykrotnie przycisk obsługi.

9 Czyszczenie urządzenia NX

Po każdym użyciu zalecamy czyszczenie szklanej łyżki kwarcowej, aby zmaksymalizować profile smakowe.

Podręcznik szybkiego startu KOMORA NA LUŻNE LIŚCIE

1 Napełnij urządzenie NX wodą

Odkręć ustnik i napełnij NX wodą w ilości nie większej niż 50%, a następnie ponownie przykręć ustnik.

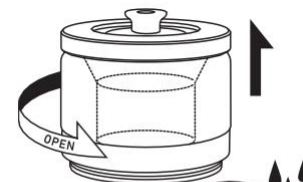

2 Wsuń. Komora grzewcza dla liści luźnych

Wysunąć wsuwany atomizer, aż zatrzaśnie się magnetycznie w pozycji roboczej.

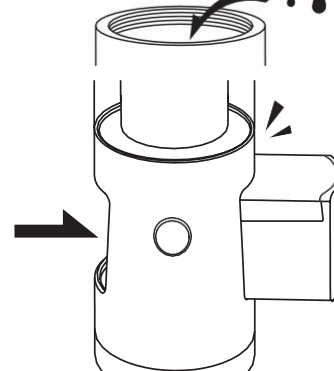

3 Obciążenie komory luźnych liści materiałem

Zdejmij magnetyczną pokrywę z komory grzewczej na luźne liście i wypełnij komorę równomiernie zmielonym materiałem.



4 Włączanie urządzenia NX

Naciśnij trzy razy szybko przycisk obsługi, aby włączyć. Urządzenie zacznie powoli migać w miarę nagrzewania się do wybranej temperatury. Gdy urządzenie osiągnie wybraną temperaturę, NX zmieni kolor na zielony, wskazując, że sesja jest gotowa do rozpoczęcia.

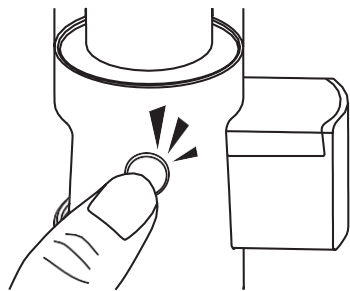

5 Wybierz temperaturę

Przekręć pokrętkę znajdującą się na spodzie urządzenia do żądanej temperatury. Temperatura będzie odzwierciedlona poprzez wskaźnik świetlny LED. Temperaturę można zmienić w każdej chwili podczas pracy urządzenia.

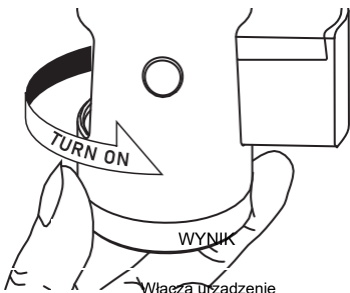

WYŁĄCZONY

Naciśnij przycisk Op 3 X

Włącza urządzenie

WYŁĄCZONY

Naciśnij i przytrzymaj przycisk Op - 3 sekundy

Sprawdź poziom naładowania baterii

NA STRONIE

Obracanie pokrętki temperatury
W kierunku przeciwnym do ruchu wskazówek zegara - zwiększenie, w kierunku zgodnym z ruchem wskazówek zegara - zmniejszenie.

Wybierz temperaturę (Wskazówki dotyczące temperatury znajdują się na stronie)

NA STRONIE

Naciśnij przycisk Op 3X

Wyłącza urządzenie

6 Rozpoczęcie sesji

Po zdjęciu pokrywki, w trakcie sesji wykonaj lekki wdech przez ustnik.

7 Wyłącz urządzenie

Każda sesja trwa 120 sekund po osiągnięciu przez urządzenie pożądanego temperatury przed automatycznym wyłączeniem. Urządzenie NX można również wyłączyć w dowolnym momencie, szybko naciskając trzykrotnie przycisk obsługi.

Tuleja silikonowa

Dołączony silikonowy rękaw pomaga chronić NX, jednocześnie utrzymując go w chłodzie. Silikonowa osłona powinna być zawsze używana podczas podgrzewania NX, zarówno dla komór z liśćmi, jak i z ekstraktem.

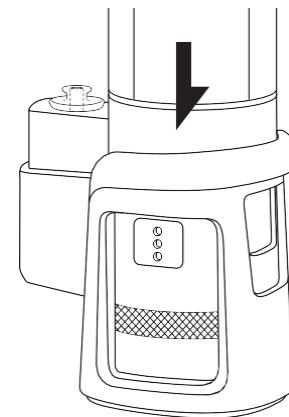

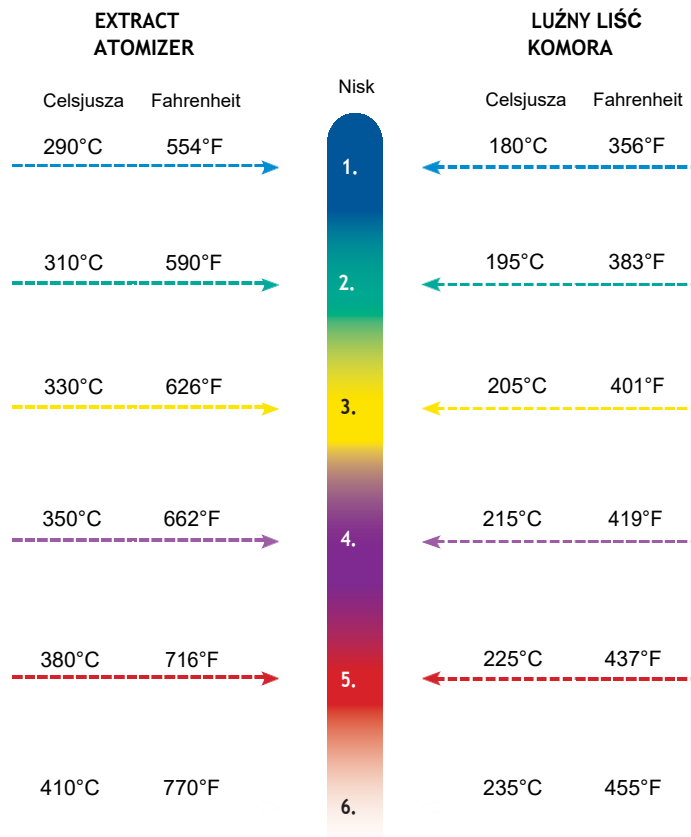

Przewodnik po temperaturach



Okres schładzania

Gdy **Extract Atomizer** nagrzewał się dłużej niż 2,5 minuty w okresie 5 minut, przejdzie w tryb spoczynku na 2 minuty, w którym nie można go włączyć.

Wskaźnik migający

-  **MIGAJĄCY NIEBIESKI** - Niski poziom baterii
-  **MIGAJĄCY CZERWONY** - okres chłodzenia atomizera.
-  **BŁYSKAWICZNE BIAŁE** - Komora niewykryta

Przewodnik po szybkim czyszczeniu

- 1 Przed rozpoczęciem procesu czyszczenia upewnij się, że urządzenie jest wyłączone i całkowicie chłodne.

- 2 Wyciągnąć atomizer lub komorę grzewczą z pozycji roboczej.

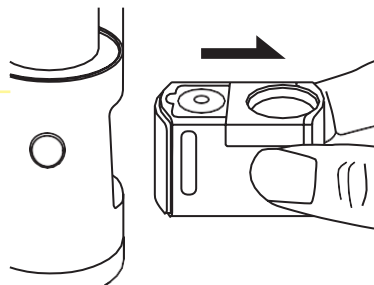

- 3 Zdjąć pokrywę łyżki magnetycznej, pociągając ją do góry.

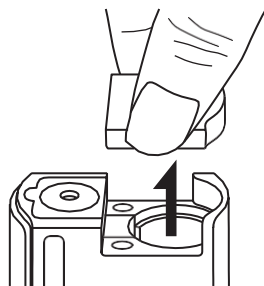

- 4 Zdejmij uszczelkę ścieżki powietrznej atomizera lub komory grzewczej. Możesz wyczyścić uszczelkę ścieżki powietrznej za pomocą wacika,

alkoholu izopropylowego lub wody.

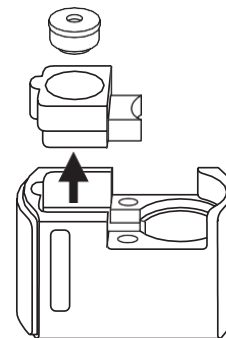

- 5 Przy zdjętym atomizerze lub komorze grzewczej można wyczyścić całą ścieżkę powietrzną atomizera.

- 6 o zakończeniu czyszczenia ponownie zamontuj atomizer lub komorę grzewczą.

- 7 Napełnij urządzenie czystą wodą i potrząśnij nim zakrywając dłonią górną część w celu szybkiego oczyszczenia komory wodnej.

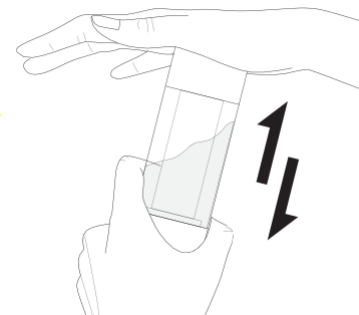

Demontaż i czyszczenie ścieżki powietrznej

Cała ścieżka powietrzna została zaprojektowana tak, aby można ją było łatwo wyczyścić. Czyszczenie to może być wykonywane w zależności od potrzeb.

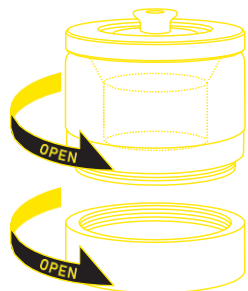

1 Zdejmij ustnik i aluminiowe złącze środkowe, przekręcając je w kierunku przeciwnym do ruchu wskazówek zegara.

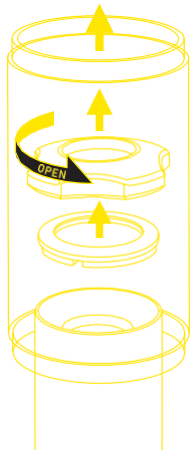

2 Delikatnie wyciągnąć szklaną rurkę. Rurka szklana nie musi być skręcona.

3 Przekręcić podkładkę NX w kierunku przeciwnym do ruchu wskazówek zegara, aby ją zdjąć. Usunąć uszczelkę spryskiwacza. Pociągnąć do góry za stalową rurkę bez płam, aby ją usunąć.

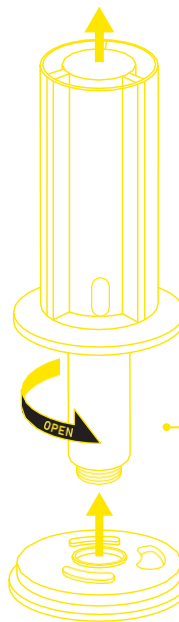

4 Zdjąć rurkę ścieżki powietrznej zapobiegającej wyciekom, pociągając ją bezpośrednio do góry. **NIE SKRĘCAĆ.** Rurki **przeciwpiecznikowe** można czyścić alkoholem izopropylowym lub wodą.

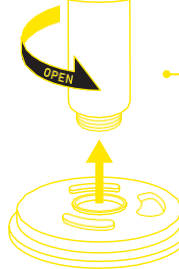

5 Przekręć akumulator w kierunku przeciwnym do ruchu wskazówek zegara aż do poluzowania.



6 Główna dolna uszczelka silikonowa może zostać usunięta i wyczyszczona.

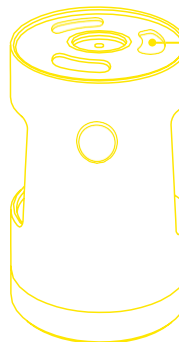

7 Ścieżka powietrzna pomiędzy atomizerem a sekcją filtracji wody jest teraz odsłonięta i może być czyszczona za pomocą dołączonej szczotki.

Ponowny montaż Hydrology9 NX

- 1 Wyrównać otwór ścieżki powietrznej uszczelki dolnej z otworem ścieżki powietrznej w jednostce podstawowej. Upewnić się, że część konturowa uszczelki silikonowej pasuje do części wklęsłej jednostki bazowej. Delikatnie nacisnąć uszczelkę, aby upewnić się, że jest płaska na jednostce bazowej.

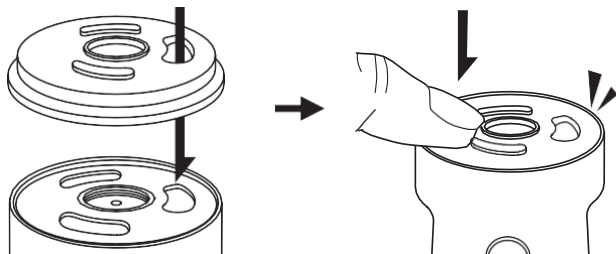

- 2 Wkręcić akumulator w podstawę NX zgodnie z ruchem wskazówek zegara, aż do uzyskania szczelności, ale nie dokręcać go zbyt mocno.

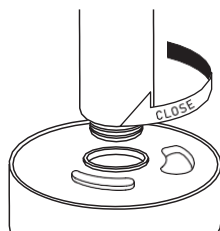

- 3 Wziąć rurkę ścieżki powietrznej z zabezpieczeniem przed wyciekiem i wyrównać złącze ścieżki powietrznej ze ścieżką powietrzną na korpusie urządzenia, delikatnie naciskając w dół. **NIE WOLNO SKRĘCAĆ.**

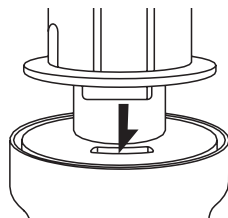

- 4 Wyrównaj rurkę ze stali nierdzewnej z otworem w ścieżce powietrza, jak pokazano na rysunku.

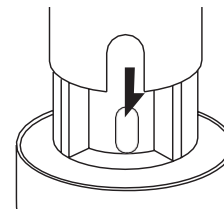

- 5 Wyrównaj rowki uszczelki podkładki z otworem w ścieżce powietrza i upewnij się, że jest ona płasko osadzona na górze. Przekręć podkładkę NX zgodnie z ruchem wskazówek zegara, aż zostanie dokręcona.

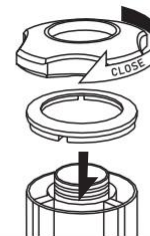

- 6 Umieść szklaną rurkę z powrotem na NX, delikatnie naciskając w dół, aż szkło będzie idealnie pasować do podstawy.

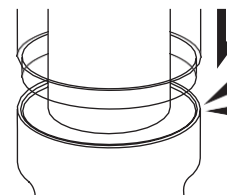

- 7 Załóż ponownie środkowy aluminiowy łącznik, przekręcając go zgodnie z ruchem wskazówek zegara do górnego gwintu baterii NX, a następnie ponownie połącz ustnik z aluminiowym łącznikiem.

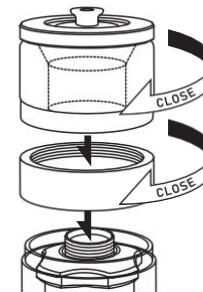

Magnetyczna Ładowanie

1 Podłącz końcówkę USB-A kabla micro-USB do dostarczonego zasilacza AC i męskiego portu micro-USB z magnetycznym adapter do ładowania. Do ładowania urządzenia NX należy używać wyłącznie dołączonego adaptera AC.

2 Podłącz zasilacz AC do standardowego gniazda ściennego, a adapter magnetyczny do magnetycznego portu ładowania NX. Powinno być słychać kliknięcie, gdy adapter zostanie magnetycznie ustawiony do ładowania urządzenia NX. Podczas ładowania wskaźnik LED urządzenia zacznie powoli migać na czerwono.

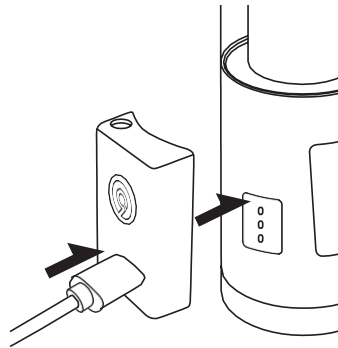

3 Adapter magnetyczny służy również jako uchwyt dla narzędzia ze stali nierdzewnej. Nie należy wkładać narzędzia do uchwytu, jeśli nie zostało ono odpowiednio wyczyszczone.

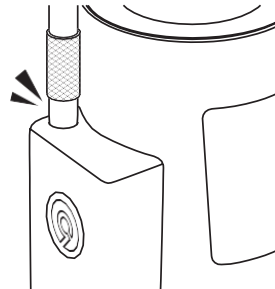

Hydrologia9 NX Safety

Wytyczne

Przed użyciem tego produktu należy w całości przeczytać poniższe zalecenia dotyczące bezpieczeństwa.

- Umieść Hydrologia9 NX i wszystkie jego części w miejscu niedostępnym dla dzieci lub zwierząt domowych.
- Nie należy pozostawiać Hydrologia9 NX bez nadzoru podczas użytkowania.
- Przed przystąpieniem do czyszczenia atomizera należy odczekać odpowiedni czas, aby Hydrologia9 NX całkowicie ostygł.
- W żadnym wypadku nie wolno demontować Hydrologia9 NX poza instrukcją czyszczenia, ponieważ może to spowodować utratę gwarancji i poważne obrażenia.
- Jeśli urządzenie działa nieprawidłowo (np. nie włącza się, nagrzewa do ekstremalnych temperatur lub wydziela zapach spalenizny inny niż zioła), należy natychmiast zaprzestać korzystania z urządzenia. Skontaktuj się z pomocą techniczną, aby pomóc w rozwiązaniu tego problemu.
- Nie należy używać waporyzatora Hydrologia9 NX zbyt blisko zasłon, obrusów, papieru lub innych łatwopalnych przedmiotów lub materiałów.
- Hydrologia9 NX powinien być obsługiwany przez osoby pełnoletnie zgodnie z prawem stanowym i federalnym.

Nie używaj Hydrologia9 NX do jakichkolwiek zastosowań, które są nielegalne w świetle prawa stanowego, federalnego lub międzynarodowego.

Nie przechowuj Hydrologia9 NX ani jego części w pobliżu źródeł ciepła. Nie przechowywać w bezpośrednim świetle słonecznym.

temperatur (bardzo wysokich lub bardzo niskich).



- Nie należy umieszczać Hydrologia9 NX ani jego części w wilgotnym lub mokrym środowisku.
- Ładuj Hydrologia9 NX używając wyłącznie ładowarki wydanej przez dostawcę.
- Upewnij się, że Hydrologia9 NX korzysta z certyfikowanego źródła zasilania, aby uniknąć potencjalnych konsekwencji, takich jak awaria baterii, eksplozja, pożar lub poważne obrażenia.
- Hydrologia9 NX zawiera baterię litową. Należy pamiętać, że bateria litowo-jonowa powinna być poddana recyklingowi lub prawidłowo zutylizowana zgodnie z lokalnymi przepisami. Niewłaściwa utylizacja baterii litowo-jonowej może prowadzić do pożaru, wybuchu lub poważnych obrażeń.
- Atomizer lub komora grzewcza mogą się nagrzewać po kilku użyciach. Zwróć uwagę na oznaczenie Ostrożnie gorące. Nie dotykaj atomizera lub komory grzewczej podczas operacji lub po ciągłym użytkowaniu. Zawsze używaj dołączonego silikonowego rękawa podczas sesji.

Gwarancja

a

Dwuletnia ograniczona gwarancja

Cloudious9 gwarantuje, że materiały, w które wyposażony jest produkt, przy normalnym użytkowaniu będą wolne od wad wykonania przez okres dwóch (2) lat od daty otrzymania. Niniejsza gwarancja jest ważna tylko dla pierwotnego nabywcy. Niektóre państwa nie zezwalają na ograniczenia gwarancji dorozumianych, więc powyższe ograniczenie może nie mieć zastosowania. Całkowita odpowiedzialność Cloudious9 i wyłączny środek zaradczy w ramach niniejszej gwarancji umożliwiają zwrot wadliwego produktu lub części, która nie spełnia warunków ograniczonej gwarancji Cloudious9, do Cloudious9 lub autoryzowanego przedstawiciela Cloudious9, wraz z kopią rachunku.

Każdy wymieniony produkt będzie objęty gwarancją przez resztę pierwotnego okresu gwarancyjnego. Jeśli roszczenie gwarancyjne wpłynie w tym okresie gwarancyjnym, Cloudious9 przeprowadzi jedno lub więcej z następujących działań według własnego uznania: (1) wymiana wadliwej części, (2) naprawa wadliwego produktu, (3) wymiana produktu. NINIEJSZA GWARANCJA DAJE UŻYTKOWNIKOWI OKREŚLONE PRAWA. UŻYTKOWNIK MOŻE MIEĆ INNE, KTÓRE RÓŻNIĄ SIĘ W ZALEŻNOŚCI OD STANU.

Ograniczenia gwarancji

Niniejsza ograniczona gwarancja jest nieważna, jeśli uszkodzenie Produktu było wynikiem wypadku, nadużycia, zaniedbania, modyfikacji lub niewłaściwego zastosowania. Użytkownik nie może wynajmować ani dzierżawić produktu, ale może przekazać swoje prawa wynikające z niniejszej Umowy na stałe, pod warunkiem przekazania niniejszej Umowy, produktu i wszystkich dołączonych materiałów drukowanych oraz pod warunkiem, że odbiorca zgadza się na warunki niniejszej Umowy.

Brak innych gwarancji

Użytkownik ponosi wszelką odpowiedzialność za wybór produktu w celu osiągnięcia zamierzonych wyników oraz za instalację, wykorzystanie i wyniki uzyskane z produktu. W maksymalnym zakresie dozwolonym przez obowiązujące prawo CI

wyraźnych lub dorozumianych, w tym między innymi dorozumianych gwarancji przydatności handlowej, przydatności do określonego celu i nienaruszalności w odniesieniu do produktu i towarzyszących mu materiałów pisemnych. Niektóre stany nie zezwalają na ograniczenie gwarancji dorozumianych, więc powyższe ograniczenie może nie mieć zastosowania w Twoim przypadku.

Użytkownik ponosi całkowity koszt wszelkich szkód wynikających z produktu. W maksymalnym zakresie dozwolonym przez obowiązujące prawo, w żadnym wypadku Cloudious9 ani jego dostawcy lub licencjodawcy nie będą odpowiedzialni za jakiegokolwiek szkody (w tym bez ograniczeń za szkody z tytułu utraty zysków biznesowych, przerw w działalności lub innych strat pieniężnych) wynikające z użycia lub niemożności użycia produktu, nawet jeśli taka strona została poinformowana o możliwości wystąpienia takich szkód. W żadnym wypadku całkowita odpowiedzialność Cloudious9 wobec użytkownika za wszystkie szkody z jednej lub więcej przyczyn nie przekroczy kwoty zapłaconej przez użytkownika za produkt. To ograniczenie będzie miało zastosowanie niezależnie od niepowodzenia zasadniczego celu jakiegokolwiek ograniczonego środka zaradczego. Ponieważ niektóre państwa nie zezwalają na wyłączenie lub ograniczenie odpowiedzialności za szkody wynikowe lub przypadkowe, powyższe ograniczenie może nie mieć zastosowania do użytkownika.

Obsługa klienta i zwroty

**SKONTAKTUJ SIĘ Z NAMI
BEZPOŚREDNIO NIE
ODSYŁAJ DO SKLEPU
ZACHOWAJ DOWÓD
ZAKUPU**

Wsparcie Live Chat :
www.Cloudious9.com Wsparcie
telefoniczne : (888) 508-1839
Wsparcie emailowe :
Support@Cloudious9.com

Godziny pracy obsługi

klienta od
poniedziałku do piątku
10.00 PST - 18.00
PST



EST. 2016

CANATURA

KONOPIE DLA ZDROWIA

Canatura - Największy sklep internetowy
z produktami zdrowotnymi z konopi

www.canatura.com/pl

Prawa autorskie zastrzeżone